

# INSPIRON™

INSTALLATIEGIDS





# INSPIRON™

## INSTALLATIEGIDS

Regelgevingsmodel: P17F

Regelgevingstype: P17F001

# Opmerkingen, waarschuwingen en gevaarmeldingen

 **OPMERKING:** Een **OPMERKING** duidt belangrijke informatie aan voor een beter gebruik van de computer.

 **WAARSCHUWING:** Een **WAARSCHUWING** geeft de kans op schade aan de hardware of gegevensverlies aan en vertelt u hoe u het risico kunt vermijden.

 **GEVAAR:** Een **GEVAAR** geeft aan dat er een risico is op schade aan eigendommen, persoonlijk letsel of overlijden.

Als u een Dell-computer uit de n-serie hebt aangeschaft, zijn de verwijzingen naar versies van Microsoft Windows in dit document niet van toepassing.

Dit item bevat kopieerbeveiligingstechnologie waarop Amerikaanse octrooien en andere eigendomsrechten van toepassing zijn die het eigendom vormen van Rovi Corporation. Nabouwen en demonteren zijn niet toegestaan.

-----  
**De informatie in dit document kan zonder voorafgaande kennisgeving worden gewijzigd.**

© 2011–2012 Dell Inc. Alle rechten voorbehouden.

Verveelvoudiging in welke vorm dan ook zonder de schriftelijke toestemming van Dell Inc. is strikt verboden.

Merken in dit document: Dell™, het DELL-logo, Inspiron™ en DellConnect™ zijn merken van Dell Inc. Intel®, Pentium® en Core™ zijn merken of gedeponeerde merken van Intel Corporation in de Verenigde Staten en andere landen. AMD® en Radeon™ zijn merken of gedeponeerde merken van Advanced Micro Devices, Inc. Microsoft®, Windows®, en het logo van de startknop  van Windows zijn merken of gedeponeerde merken van Microsoft Corporation in de Verenigde Staten en andere landen. Bluetooth® is een gedeponeerde merk dat het eigendom is van Bluetooth SIG, Inc. en door Dell op basis van een licentieovereenkomst wordt gebruikt. Blu-ray Disc™ is een merk van de Blu-ray Disc Association.

Andere merken en handelsnamen die mogelijk in dit document worden gebruikt, dienen ter aanduiding van de rechthebbenden met betrekking tot de merken en namen of ter aanduiding van hun producten. Dell Inc. claimt op geen enkele wijze enig eigendomsrecht ten aanzien van andere merken of handelsnamen dan haar eigen merken en handelsnamen.

# Inhoud

<b>Uw Inspiron-laptop instellen . . . . .</b>	<b>6</b>	<b>Uw Inspiron-laptop gebruiken . . . .</b>	<b>22</b>
Voordat u begint . . . . .	6	Functies aan rechterzijde. . . . .	22
De netadapter aansluiten. . . . .	7	Functies aan de linkerzijde . . . . .	24
De netwerkkabel aansluiten (optioneel). . . . .	8	Functies aan de achterzijde. . . . .	28
Druk op de aan/uit-knop . . . . .	9	Functies aan de voorzijde . . . . .	30
Het besturingssysteem instellen . . . . .	10	Statuslampjes . . . . .	32
Systeemherstelschijven maken (aanbevolen) . . . . .	11	Het opladen van de batterij uitschakelen . . . . .	33
De SIM-kaart installeren (optioneel) . . . .	13	Computerbasis en toetsenbordfuncties. . . . .	34
De draadloze functie inschakelen of uitschakelen (optioneel) . . . . .	15	Touch Pad-bewegingen. . . . .	38
Wireless Display instellen (optioneel) . . .	17	Multimediabesturingstoetsen . . . . .	40
Een internetverbinding maken (optioneel). . . . .	18		

## Inhoud

Het optisch station gebruiken . . . . .	42	<b>Dell Support Center . . . . .</b>	<b>64</b>
Beeldschermfuncties . . . . .	44	Mijn Dell-downloads . . . . .	65
De computerkap verwijderen en terugplaatsen (optioneel). . . . .	46	Probleemoplosser voor hardware. . . . .	66
De batterij verwijderen en vervangen. . . . .	50	Dell Diagnostics . . . . .	66
Softwarefuncties. . . . .	52	<b>Het besturingssysteem herstellen . . . . .</b>	<b>68</b>
Dell DataSafe Online Backup. . . . .	53	Systeemherstel . . . . .	69
Dell Stage . . . . .	54	Dell DataSafe Local Backup. . . . .	70
<b>Problemen oplossen . . . . .</b>	<b>56</b>	Systeemherstelschijven . . . . .	73
Piepcodes . . . . .	56	Dell Factory Image Restore . . . . .	74
Netwerkproblemen . . . . .	57	<b>Help . . . . .</b>	<b>77</b>
Problemen met de stroomvoorziening . . . . .	58	Technische ondersteuning en klantenservice . . . . .	78
Problemen met het geheugen . . . . .	60	DellConnect . . . . .	78
Vergrendelingen en softwareproblemen . . . . .	61	Online diensten . . . . .	79
<b>Ondersteuningshulpprogramma's gebruiken . . . . .</b>	<b>64</b>	Geautomatiseerde bestellingsstatusdienst. . . . .	80

Items retourneren op basis van de garantie- of restitutievoorzwaarden . . . . .	81
Voordat u belt . . . . .	83
Contact opnemen met Dell . . . . .	85
<b>Meer informatie en bronnen vinden . . . . .</b>	<b>87</b>
<b>Specificaties . . . . .</b>	<b>89</b>
<b>Bijlage . . . . .</b>	<b>96</b>
Informatie over NOM de officiële Mexicaanse standaard (alleen voor Mexico) . . . . .	96
<b>Index . . . . .</b>	<b>97</b>

# Uw Inspiron-laptop instellen

In dit gedeelte vindt u informatie over het instellen van uw Dell Inspiron-laptop.

## Voordat u begint

Wanneer u de computer opstelt, moet u ervoor zorgen dat u beschikt over makkelijke toegang tot een stroombron, voldoende ventilatie en een egaal oppervlak om uw computer op te plaatsen.

Wanneer de luchtstroom rond uw laptop wordt belemmerd, kan de laptop oververhit raken. Om dit te voorkomen moet u minimaal 10,2 cm ruimte aan de achterzijde van de computer en minimaal 5,1 m aan alle overige zijden van de laptop vrij laten. Plaats de laptop nooit in een besloten ruimte zoals een kast of lade indien de laptop is ingeschakeld.



**GEVAAR:** Blokkeer de luchtopeningen niet, duw er geen voorwerpen in en zorg dat er zich geen stof in ophoopt. Plaats uw laptop niet in een omgeving waar sprake is van weinig luchtstroom, zoals een gesloten koffer, of op stoffen oppervlakken zoals tapijten of vloerbedekking, wanneer deze is ingeschakeld. Als de luchtstroom wordt belemmerd, kan dit leiden tot schade aan de laptop, prestatievermindering of brandgevaar. Als de computer warm wordt, zet deze de ventilator aan. Het is normaal dat de ventilator geluid produceert. Dit duidt niet op een probleem met de ventilator of computer.



**WAARSCHUWINGEN:** Als u zware of scherpe objecten op de computer plaatst, kan de computer hierdoor permanent beschadigd raken.



## De netadapter aansluiten

Sluit de netadapter aan op de computer en sluit de netadapter vervolgens aan op het stopcontact of een stroomstootbeveiliging.

**⚠ GEVAAR:** De netadapter werkt op elektrische stopcontacten overal ter wereld. Stroomaansluitingen en stekkerdozen variëren echter per land. Het gebruik van een incompatibele kabel of een onjuiste aansluiting van de kabel op een stekkerdoos of stopcontact kan resulteren in brand of permanente schade aan de computer.

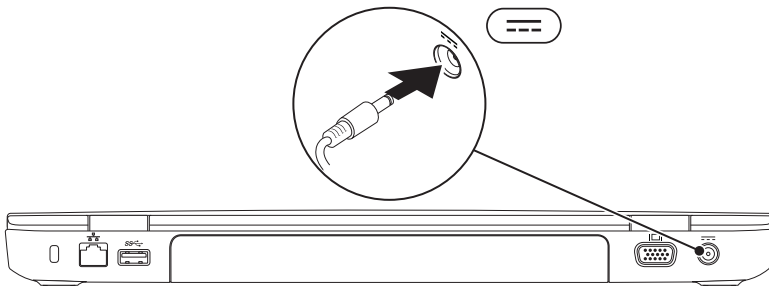

## De netwerkkabel aansluiten (optioneel)

Om een bekabelde netwerkverbinding te gebruiken moet u de netwerkkabel op de computer aansluiten.

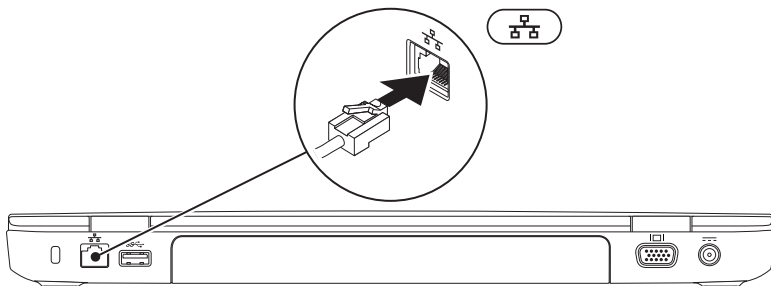

## Druk op de aan/uit-knop

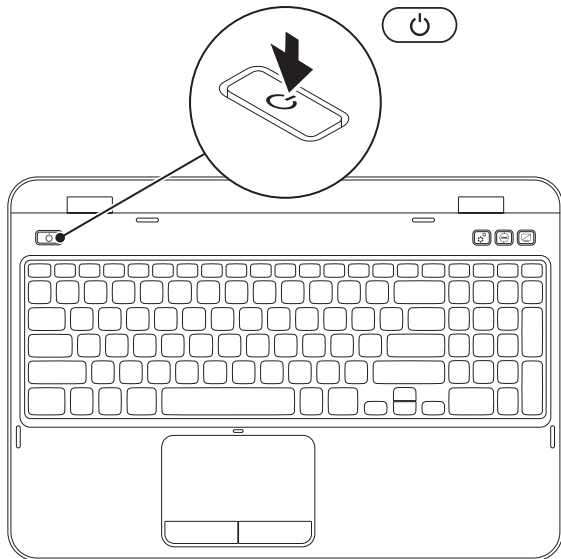

# Het besturingssysteem instellen

Uw laptop is vooraf geconfigureerd met het besturingssysteem dat u selecteerde toen u de computer bestelde.

## Microsoft Windows instellen

Als u Microsoft Windows voor de eerste keer installeert, moet u de aanwijzingen op het scherm volgen. Deze stappen zijn verplicht en nemen enige tijd in beslag. De vensters van Windows Setup zullen u begeleiden tijdens verschillende procedures, zoals het accepteren van licentieovereenkomsten, het instellen van voorkeuren en het opzetten van een internetverbinding.

 **WAARSCHUWING: Onderbreek het instellingsproces van het besturingssysteem niet. Als u dit wel doet, kan uw computer onbruikbaar raken. In dat geval zult u het besturingssysteem opnieuw moeten installeren.**

 **OPMERKING:** Om een optimale computerprestatie te garanderen raden wij u aan om de meest recente versie van de BIOS en stuurprogramma's voor uw laptop te downloaden. Deze zijn beschikbaar op **support.dell.com**.

 **OPMERKING:** Raadpleeg voor meer informatie over het besturingssysteem en functies de website **support.dell.com/MyNewDell**.

## Ubuntu instellen

Volg de aanwijzingen op het scherm om Ubuntu voor de eerste keer te installeren. Raadpleeg voor specifieke informatie over Ubuntu de documentatie.

## Stelsysteemherstelschijven maken (aanbevolen)

 **OPMERKING:** U wordt aangeraden om tijdens de installatie van Microsoft Windows stelsysteemherstelschijven te maken.

U kunt de stelsysteemherstelschijven gebruiken om de vaste schijf te herstellen naar de staat waarin deze zich bevond toen u de computer aanschafte. Hierbij blijven de gegevensbestanden behouden. (Hiervoor *hebt u de schijf Operating System* niet nodig.) U kunt de stelsysteemherstelschijven gebruiken als de computer niet langer naar behoren werkt na het aanbrengen van wijzigingen van de hardware, software stuurprogramma's of systeeminstellingen. U hebt voor de stelsysteemherstelschijven de volgende zaken nodig:

- Dell DataSafe Local Backup;
- USB-stick met een minimale opslagcapaciteit van 8 GB of DVD-R/DVD+R/Blu-ray Disc (optioneel).

 **OPMERKING:** Dell DataSafe Local Backup ondersteunt geen herschrijfbaar schijven.

## Uw Inspiron-laptop instellen

Systeemherstelschijven maakt u als volgt:

1. Controleer of de netadapter is aangesloten ("De netadapter aansluiten" op pagina 7.)
2. Plaats de systeemherstelschijf of USB-stick in de computer.
3. Klik op **Start**  → **Alle programma's** → **Dell DataSafe Local Backup**.
4. Klik op **Create Recovery Media**.
5. Volg de instructies op het scherm.

 **OPMERKING:** Zie voor informatie over het herstellen van het besturingssysteem met behulp van de systeemherstelschijven het gedeelte "Systeemherstelschijven" op pagina 73.

 **OPMERKING:** U wordt aangeraden om tijdens het installeren van Microsoft Windows een wachtwoordresetschijf te maken. Raadpleeg voor meer informatie over de ondersteuning van Windows 7 [support.dell.com/MyNewDell](http://support.dell.com/MyNewDell).

## De SIM-kaart installeren (optioneel)

 **OPMERKING:** Uw computer is alleen met een sleuf voor SIM-kaarten uitgerust als u een WWAN-kaart bij uw computer hebt besteld.

 **OPMERKING:** Het installeren van een SIM-kaart is niet nodig als u een EVDO-kaart voor de internettoegang gebruikt.

Door een SIM-kaart in uw computer te installeren kunt u een internetverbinding maken. Om internettoegang te kunnen krijgen, moet u zich binnen het netwerk van uw mobiele provider bevinden.

U installeert de SIM-kaart als volgt:

1. Zet de computer uit.
2. Verwijder de batterij (zie "Het optisch station gebruiken" op pagina 42).
3. Schuif de SIM-kaart in de sleuf voor de SIM-kaart in het batterijcompartiment.
4. Vervang de batterij (zie "Het optisch station gebruiken" op pagina 42). Zet de computer uit.
5. Zet de computer uit

Druk op de SIM-kaart om deze uit te werpen en te verwijderen.

## Uw Inspiron-laptop instellen

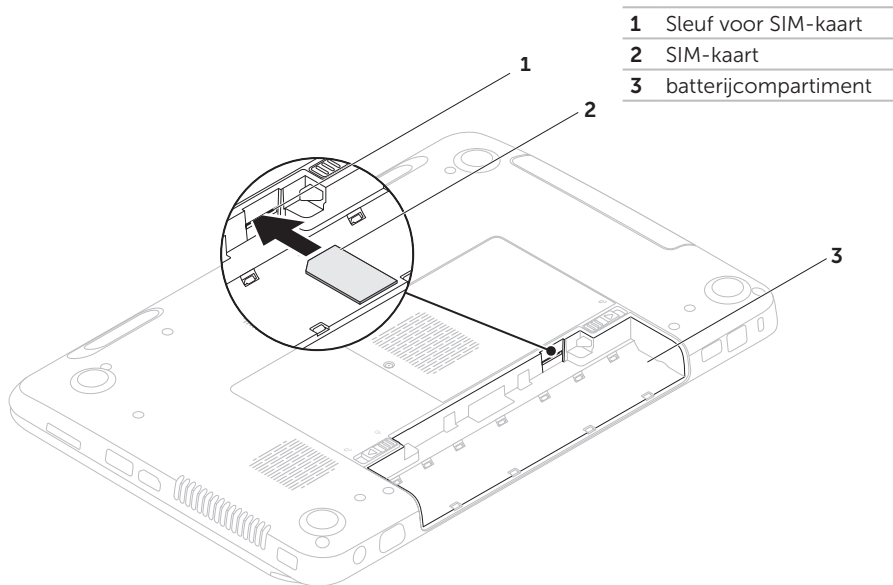



## De draadloze functie inschakelen of uitschakelen (optioneel)

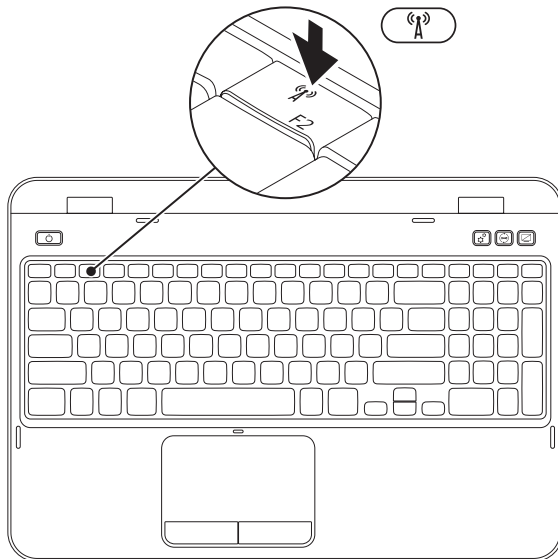

## Uw Inspiron-laptop instellen

U kunt de draadloze functie als volgt inschakelen of uitschakelen:

1. Zorg ervoor uw computer aan staat.
2. Druk tegelijkertijd op de functietoets <Fn> en <  > op het toetsenbord.

De huidige status van de draadloze functie zal op het scherm worden weergegeven.

Draadloze functie ingeschakeld



Draadloze functie uitgeschakeld



3. Druk opnieuw tegelijk op de toets <Fn> en <  > om de draadloze functie weer in dan wel uit te schakelen.

 **OPMERKING:** Met de toets voor de draadloze functie kunt u de draadloze functionaliteit (Wi-Fi en Bluetooth) op snelle wijze uitschakelen, bijvoorbeeld om alle draadloze zenders uit te zetten tijdens een vliegreis.

## Wireless Display instellen (optioneel)

 **OPMERKING:** De functie Wireless Display (draadloze schermweergave) wordt mogelijk niet door alle computers ondersteund. Meer informatie over de hardware- en softwarevereisten voor het instellen van Wireless Display is beschikbaar op [www.intel.com](http://www.intel.com).

De Wireless Display-functie van Intel stelt u in staat om de beelden op uw computer op een televisie af te laten spelen zonder de noodzaak van kabels. Voordat u de functie Wireless Display instelt, moet u een draadloze beeldschermadapter op uw televisie aansluiten.

 **OPMERKING:** De draadloze beeldschermadapter wordt niet bij uw computer geleverd en dient afzonderlijk te worden aangeschaft.

Als uw computer ondersteuning biedt voor de functie Wireless Display zal het pictogram van Intel Wireless Display  op het bureaublad van Windows worden weergegeven.

U stelt Wireless Display als volgt in:

1. Zet de computer uit.
2. Druk tegelijkertijd op de toets <Fn> en <  > om de draadloze functionaliteit te activeren.
3. Sluit de draadloze beeldschermadapter op te televisie aan.
4. Zet de televisie aan.
5. Selecteer de gewenste videobron voor uw televisie, bijvoorbeeld HDMI1, HDMI2 of S-Video.
6. Klik op het pictogram van Intel Wireless Display  op het bureaublad. Hierop zal het venster **Intel Wireless Display** worden weergegeven.
7. Selecteer de optie **Scan for available displays**.
8. Selecteer uw draadloze beeldschermadapter in de lijst **Detected wireless displays**.
9. Voer de beveiligingscode in die op het beeldscherm van de televisie wordt weergegeven.

## Uw Inspiron-laptop instellen

U schakelt Wireless Display als volgt in:

1. Klik op het pictogram van Intel Wireless Display  op het bureaublad. Hierop zal het venster **Intel Wireless Display** worden weergegeven.
2. Selecteer **Connect to Existing Adapter**.

 **OPMERKING:** U kunt het laatste stuurprogramma voor "Intel Wireless Display Connection Manager" downloaden en installeren via **support.dell.com**.

 **OPMERKING:** Raadpleeg voor meer informatie over Wireless Display de documentatie die bij de draadloze beeldschermadapter werd geleverd.

## Een internetverbinding maken (optioneel)

Om een internetverbinding te kunnen maken hebt u een externe modem of een netwerkverbinding en een internetprovider nodig.

Als u geen externe USB-modem of WLAN-adapter bij uw computer hebt besteld, kunt u er alsnog een aanschaffen via **dell.com**.

## Een internetverbinding instellen

- Als u een inbelverbinding gebruikt, moet u de telefoonlijn op de externe USB-modem (optioneel) aansluiten en vervolgens op de telefoonaansluiting voordat u een internetverbinding kunt opzetten.
- Als u een ADSL- of kabel-/satellietverbinding gebruikt, moet u contact opnemen met uw internetprovider of mobiele provider voor instructies over het instellen van de computer.



Volg de instructies in het gedeelte "Een internetverbinding instellen" op pagina 20. om de instelling van uw vaste internetverbinding te voltooien.

## Een draadloze verbinding instellen

 **OPMERKING:** Wilt u uw draadloze router instellen, raadpleeg dan de documentatie die is meegeleverd met uw router.

Voordat u uw draadloze internetverbinding kunt gebruiken moet u de draadloze router op de computer aansluiten.

U kunt als volgt een draadloze router op uw computer aansluiten:

1. Zorg ervoor dat de draadloze functionaliteit van uw computer is ingeschakeld (zie het gedeelte "De draadloze functie inschakelen of uitschakelen (optioneel)" op pagina 15.)
2. Sluit alle bestanden en sla alle benodigde gegevens op. Sluit alle geopende programma's.
3. Klik op **Start**  → **Configuratiescherm**.
4. In het zoekvak typt u `netwerk`. Klik dan op **Netwerkcentrum**  → **Verbinding met een netwerk maken**.

## Uw Inspiron-laptop instellen

5. Volg de aanwijzingen op het scherm om de installatie te voltooien.

### Een internetverbinding instellen

Internetproviders en hun pakketten variëren van land tot land. Neem contact op met uw internetprovider voor het aanbod in uw land.

Als u geen verbinding kunt maken met het internet terwijl u dat in het verleden wel kon, is er mogelijk een storing bij de internetprovider. Neem contact op met uw internetprovider om de verbindingstatus te controleren of probeer later opnieuw verbinding te maken.

Zorg dat u de gegevens van de internetprovider bij de hand hebt. Als u geen internetprovider hebt, kunt u er een vinden met behulp van de wizard.

Een internetverbinding instellen:

1. Sla alle geopende bestanden op en sluit deze. Sluit alle programma's.
2. Klik op **Start**  → **Configuratiescherm**.
3. Typ *netwerk* in het zoekvak; klik vervolgens op **Netwerkcentrum** → **Een nieuwe verbinding of nieuw netwerk instellen** → **Verbinding met het internet maken**.

Het venster **Verbinding met het Internet maken** wordt weergegeven.

 **OPMERKING:** Als u niet weet welk type verbinding u moet selecteren, klikt u op **Help me kiezen** of neemt u contact op met uw internetprovider.

4. Volg de instructies op het scherm en gebruik de installatieinformatie die door uw internetprovider werd geleverd om de installatie te voltooien.



# Uw Inspiron-laptop gebruiken

In dit gedeelte vindt u informatie over de functies die op uw Inspiron-laptop beschikbaar zijn.

## Functies aan rechterzijde

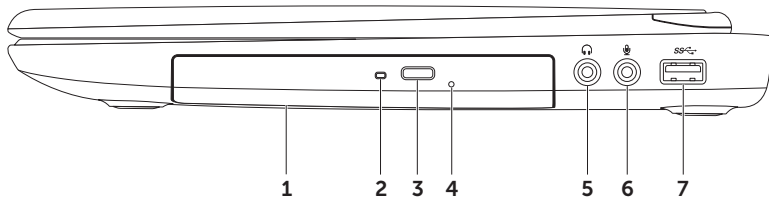



- 
- 1 Optisch station** – Hiermee kunt u cd's, dvd's en Blu-ray Discs afspelen of ernaar opnemen (optioneel). Zie voor meer informatie het gedeelte "Het optisch station gebruiken" op pagina 42.

---

  - 2 Lampje van optisch station** – Dit lampje gaat knipperen wanneer u op de uitwerpknop van het optische station drukt en wanneer u schijf plaatst en deze wordt gelezen.

---

  - 3 Uitwerpknop voor het optisch station** – Druk op deze knop om de lade van het optisch station te openen.

---

  - 4 Nooduitwerpgat** – U kunt dit gat gebruiken om de lade van het optisch station uit te werpen indien dit niet gebeurt wanneer u op de uitwerpknop drukt. Zie voor meer informatie het gedeelte "Het nooduitwerpgat gebruiken" op pagina 42.

---

  -  **5 Audio-out-/koptelefoonaansluiting** – Hierop kunt u een koptelefoon of een van stroom voorziene luidspreker of geluidssysteem aansluiten.

---

  -  **6 Audio-in-/microfoonaansluiting** – Hierop kunt u een microfoon aansluiten. De aansluiting kan tevens worden gebruikt voor signaalvoer voor audiotoeepassingen.

---

  -  **7 USB 3.0-aansluiting** – Deze aansluiting maakt een snellere gegevensoverdracht tussen uw computer en USB-apparaten mogelijk.
-

## Functies aan de linkerzijde

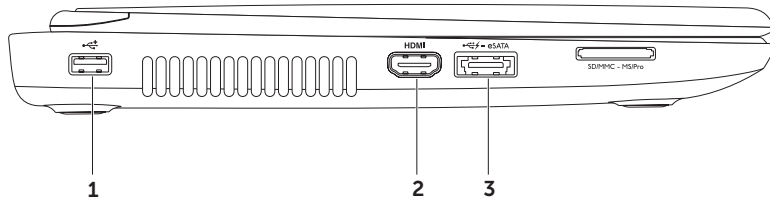

---

1  **USB 2.0-aansluiting** — Hierop kunt u USB-apparaten zoals een muis, toetsenbord, printer, extern station of MP3-speler aansluiten.

---

2  **HDMI-aansluiting** — Hierop kunt u een televisie aansluiten voor 5.1 audio- en videosignalen.

**OPMERKING:** In combinatie met een monitor wordt alleen het videosignaal gelezen.

---

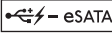
3  **eSATA/USB comboaansluiting met USB PowerShare** — Hierop kunt u met eSATA compatibele opslagapparatuur, (zoals externe schijven of optische stations) of USB-apparaten (zoals een muis, toetsenbord, externe schijf of MP3-speler) aansluiten. De USB Powershare-functie stelt u in staat om USB-apparatuur op te laden terwijl de computer is ingeschakeld of uitgeschakeld of zich in de slaapstand bevindt.

**OPMERKING:** Bepaalde USB-apparatuur wordt mogelijk niet opgeladen wanneer de computer is uitgeschakeld of zich in de slaapstand bevindt. In dergelijke gevallen moet u de computer inschakelen om de USB-apparatuur op te laden.

**OPMERKING:** Als u de computer uitzet terwijl een USB-apparaat wordt opgeladen, zal het opladen worden onderbroken. Om verder te gaan met opladen moet u het USB-apparaat verwijderen en vervolgens opnieuw aansluiten.

**OPMERKING:** De USB PowerShare-functie wordt automatisch uitgeschakeld wanneer er slechts 10% van de beschikbare batterijlading resteert.

---

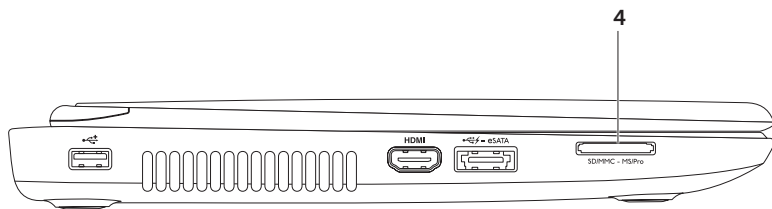

- 4** SD·MMC·MS **8-in-1 mediakaartlezer** — Biedt een snelle en eenvoudige manier om digitale foto's, muziekbestanden, video's en documenten die op geheugenkaarten zijn opgeslagen af te spelen, te raadplegen of te delen. Zie voor een overzicht van ondersteunde geheugenkaarten het gedeelte "Specificaties" op pagina 89.

**OPMERKING:** Uw computer wordt geleverd met een plastic dummy-kaart in de mediakaartsleuf. Dummy-kaarten beschermen ongebruikte sleuven tegen stof en andere vuildeeltjes. Bewaar de dummy-kaart voor situaties waarin er geen mediakaart in de sleuf is aangebracht. Dummy-kaarten van andere computers passen mogelijk niet in uw computer.

---

## Functies aan de achterzijde

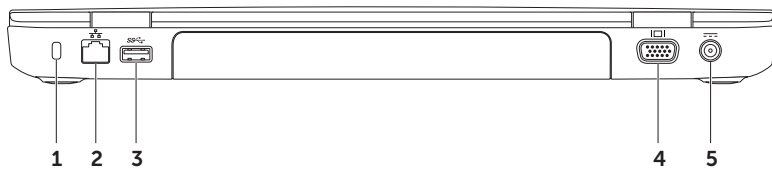



- 
- 1 Sleuf voor beveiligingskabel** — Hierop kunt u een beveiligingskabel op de computer aansluiten.

**OPMERKING:** Voordat u een beveiligingskabel koopt, moet u nagaan of deze in de beveiligingssleuf van uw computer past.

---

- 2  Netwerkaansluiting** — Hiermee kunt u uw computer op een netwerk of breedbandvoorziening aansluiten als u een vast netwerk gebruikt.
- 

- 3  USB 3.0-aansluiting** — Deze aansluiting maakt een snellere gegevensoverdracht tussen uw computer en USB-apparaten mogelijk.
- 

- 4  VGA-aansluiting** — Hierop kunt u een monitor of projector aansluiten.
- 

- 5  Aansluiting voor netadapter** — Hierop kunt u de netadapter aansluiten om de computer van stroom te voorzien en de batterij op te laden.
-

## Functies aan de voorzijde





- 
- 1  **Aan/uit-lampjeaan/uit-lampje** – Geeft de stroomstatus aan. Raadpleeg voor meer informatie over het aan/uit-lampje het gedeelte "Statuslampjes" op pagina 32.
- 

- 2  **Activiteitslampje vaste schijflampje** – Gaat branden wanneer de computer gegevens leest of wegschrijft. Een lampje dat aanhoudend wit brandt geeft activiteit op de vaste schijf aan.

 **WAARSCHUWINGEN: Om gegevensverlies te voorkomen moet u de computer nooit uitschakelen wanneer het activiteitslampje voor de vaste schijf brandt.**

---

- 3  **Batterijstatuslampje** – Geeft de batterijladersstatus aan. Zie voor meer informatie over het batterijstatuslampje het gedeelte "Statuslampjes" op pagina 32.

**OPMERKING:** De batterij wordt opgeladen wanneer de computer door de netadapter van stroom wordt voorzien.

---

- 4  **Statuslampje voor draadloze activiteit** – Gaat branden wanneer de draadloze functionaliteit is ingeschakeld. Een lampje dat aanhoudend wit brandt geeft aan dat de draadloze functionaliteit is ingeschakeld.

**OPMERKING:** U kunt de draadloze functie inschakelen of uitschakelen zoals beschreven in het gedeelte "De draadloze functie inschakelen of uitschakelen (optioneel)" op pagina 15.

---

## Statuslampjes



### Batterijstatuslampje

	Statuslampje	Computerstatus	Batterijladingsstatus
<b>Netadapter</b>	aanhoudend wit	aan/stand-by/uit/ slaapstand	opladen
	uit	aan/stand-by/uit/ slaapstand	volledig opgeladen
<b>Batterij</b>	aanhoudend oranje	aan/stand-by	batterij bijna leeg (<= 10%)
	uit	aan/stand-by/uit/ slaapstand	batterij wordt niet opgeladen

 **OPMERKING:** De batterij wordt opgeladen wanneer de computer door de netadapter van stroom wordt voorzien.

### Aan/uit-lampje/stroomindicatielampje

Statuslampje	Computerstatus
aanhoudend	aan
wit knipperend	stand-by
wituit	uit/slaapstand

-  **OPMERKING:** Zie voor informatie over problemen met de stroomvoorziening het gedeelte "Problemen met de stroomvoorziening" op pagina 58. edeelte.
-  **OPMERKING:** Als uw computer zich in de stand-bymodus of slaapstand bevindt, moet u de aan/uit-knop een seconde lang ingedrukt houden. Hierop zal de computer zijn normale werking hervatten.

## Het opladen van de batterij uitschakelen

Tijdens vluchten kan u worden gevraagd om de functie voor het opladen van de batterij uit te schakelen. U kunt de functie voor het opladen van de batterij als volgt snel uitschakelen:

1. Zorg ervoor dat uw computer is ingeschakeld.
2. Klik op **Start** .
3. Typ in het zoekvenster `energiebeheer` in en druk op <Enter>.
4. Klik in het venster **Energiebeheer** op **Dell Battery Meter** om het venster **Battery Settings** te openen.
5. Klik op **Turn off Battery Charging** en klik vervolgens op **OK**.

-  **OPMERKING:** Het opladen van de batterij kan eveneens worden uitgeschakeld in het systeemsetupprogramma (de BIOS).

## Computerbasis en toetsenbordfuncties

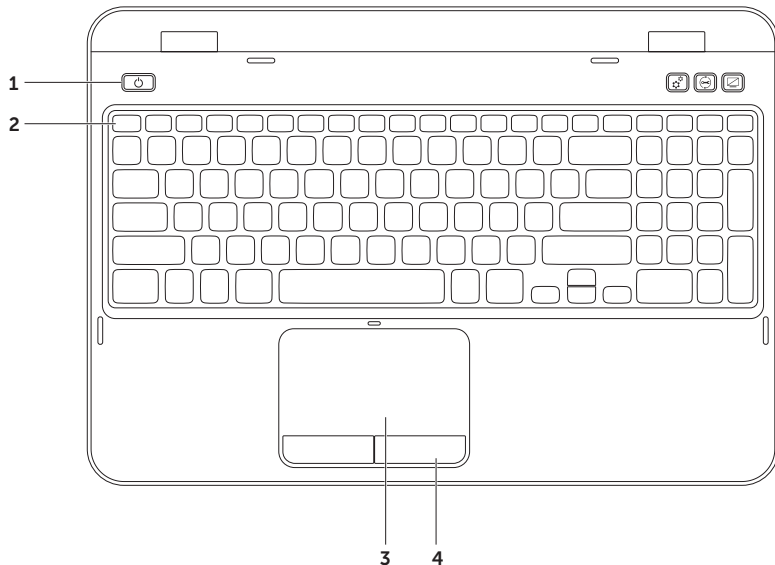

- 
-  **De aan/uit-knop en het stroomindicatielampje** — Druk op deze knop om uw computer in of uit te schakelen. Het lampje van de knop geeft de stroomstatus aan. Zie voor meer informatie over het lampje van de aan/uit-knop het gedeelte "Statuslampjes" op pagina 32.

---

  - Rij met functietoetsen** — Deze rij omvat de toets  voor het inschakelen en uitschakelen van het gebruik van een dubbel beeldscherm, de toets  voor het inschakelen en uitschakelen van de draadloze functionaliteit, de toets  voor het inschakelen en uitschakelen van het touchpad, de toetsen voor het verhogen  en verlagen van de helderheid  en de multimediabedieningstoetsen. Zie voor meer informatie over de multimediabedieningstoetsen het gedeelte "Multimediabesturingstoetsen" op pagina 40.

---

  - Touchpad** — Biedt de functionaliteit van een muis, zodat gebruikers de cursor kunnen verplaatsen, geselecteerde items kunnen verslepen en neerzetten en op items klikken door het oppervlak aan te tippen.  
  
De touch pad biedt ondersteuning voor de functies schuiven, penbewegingen, inzoomen en uitzoomen. U kunt de instellingen van de touchpad wijzigen door de dubbelklikken op het pictogram van **Dell Touch pad** in het systeemvak van het bureaublad. Zie voor meer informatie het gedeelte "Touch Pad-bewegingen" op pagina 38.  
**OPMERKING:** U kunt de touchpad inschakelen of uitschakelen door tegelijkertijd op de toets <Fn> en  te drukken.

---

  - Touchpad-knoppen** — Deze knoppen bieden dezelfde functies als de linker- en rechtermuisknop.
-

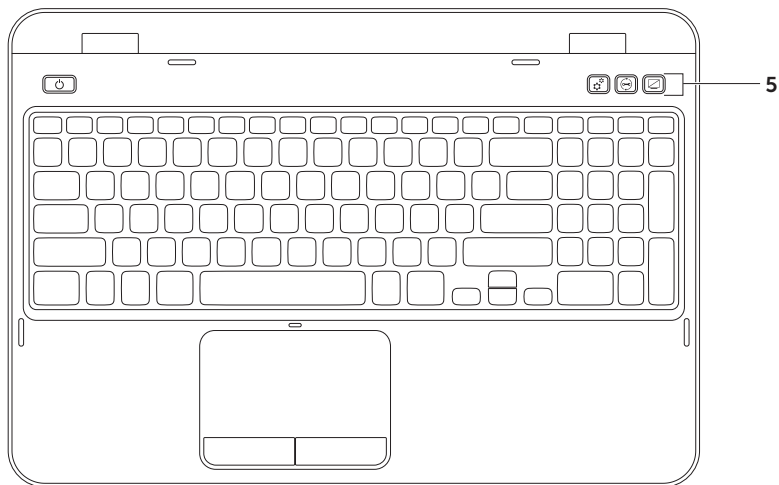

- 5  **Knop voor het Windows Mobiliteitscentrum** — Met deze knop kunt u het Windows Mobiliteitscentrum openen. Windows Mobiliteitscentrum biedt u snelle toegang tot de instellingen van uw mobiele PC, zoals de instellingen voor de helderheid, het volume, de batterijstatus, het draadloze netwerk enzovoort.

 **Dell Support Center-knop** — Druk op deze knop om Dell Support Center te starten. Raadpleeg voor meer informatie het gedeelte "Ondersteuningshulpprogramma's gebruiken" op pagina 64.

 **Aan/uit-knop voor het beeldscherm** — Met deze knop kunt u het beeldscherm inschakelen en uitschakelen.

**OPMERKING:** Het Windows Mobiliteitscentrum, Dell Support Center en de aan/uit-knop voor het beeldscherm werken alleen op Windows-computers.

---

## Touch Pad-bewegingen

 **OPMERKING:** Een aantal van de touchpad-bewegingen zijn mogelijk standaard uitgeschakeld. U kunt de instellingen voor de touchpad-bewegingen wijzigen door te klikken op **Start**  → **Configuratiescherm** → **Hardware en geluiden** → **Apparaten en printers** → **Muis**.

### Schuiven

Hiermee kunt u al schuivend navigeren. De schuiffunctie omvat:

**Automatisch verticaal schuiven** — Hiermee kunt u op en neer schuiven binnen het actieve venster.

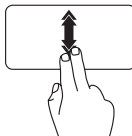

Beweeg snel twee vingers op en neer om het automatisch verticaal schuiven in te schakelen.

U kunt het automatische schuiven uitschakelen door de touchpad aan te tikken.

**Automatisch horizontaal schuiven** — Stelt u in staat om naar links of rechts in het actieve venster te schuiven.



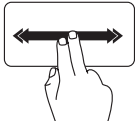

Beweeg twee vingers snel naar links of rechts om automatisch horizontaal schuiven in te schakelen.

U kunt het automatische schuiven uitschakelen door de touchpad aan te tikken.

### Zoomen

Hiermee kunt u de vergroting van de inhoud van het scherm verhogen of verlagen. De zoomfunctie omvat:

**Knijpen** – Stelt u in staat om in en uit te zoomen door twee vingers te spreiden of samen te brengen op de touchpad.

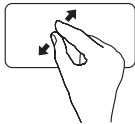

Inzoomen:

Beweeg twee vingers uit elkaar om de weergave van het actieve venster te vergroten.

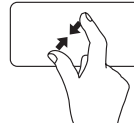

Uitzoomen:

Breng twee vingers naar elkaar toe om de weergave van het actieve venster te verkleinen.

### Penbeweging

Hiermee kunt u items op het beeldscherm naar voren of achteren laten draaien in de richting van de penbeweging.

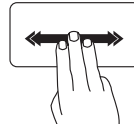

Beweeg drie vingers snel in de gewenste richting om items in het actieve venster om te draaien.

## Multimediabesturingstoetsen

De multimediabesturingstoetsen zijn te vinden in de functietoetsenrij op het toetsenbord. Wilt u de multimediabesturing gebruiken, druk dan op de gewenste toets. U kunt de multimediabedieningsknoppen op het toetsenbord instellen in het **Systeemsetupprogramma** (de BIOS) of het **Windows Mobiliteitscentrum**.

### Systeemsetupprogramma



1. Druk tijdens de Power On Self Test (POST) op <F2> om het Systeemsetupprogramma (de BIOS) te openen.
2. Onder **Function Key Behavior** selecteert u **Multimedia Key First** of **Function Key First**.

**Function Key First** — Dit is de standaardoptie. Druk op een functietoets om de daarmee verbonden functie uit te voeren. Voor een multimediabewerking drukt u tegelijkertijd op <Fn> en de benodigde multimediatoets.

**Multimedia Key First** — Druk op een willekeurige multimediatoets om de daarmee verbonden multimediabewerking uit te voeren. Druk voor een multimediafunctie tegelijkertijd op <Fn> en de benodigde functietoets.

 **OPMERKING:** De optie **Multimedia Key First** is alleen actief in het besturingssysteem.

### Windows Mobiliteitscentrum

1. Druk op de toetsen <><X> of op de knop voor het Windows Mobiliteitscentrum  om het Windows Mobiliteitscentrum te openen.

2. In de **Functietoetsenrij** selecteert u **Functietoets** of **Multimedietoets**.



---

 Vorige track of hoofdstuk afspelen

---

 Afspelen of pauzeren

---

 Volgende nummer of hoofdstuk afspelen

---

 Het volume verlagen

---

 Het volume verhogen

---

 Het geluid dempen

---

## Het optisch station gebruiken

 **WAARSCHUWINGEN:** Druk de lade van het optisch station niet naar beneden wanneer u deze opent of sluit. Houd de lade van het optisch station dicht wanneer u het station niet gebruikt.

 **WAARSCHUWINGEN:** Tijdens het afspelen of opnemen van schijven mag u de computer niet bewegen.

Met het optisch station kunt u cd's en dvd's afspelen of er gegevens of media naar opslaan. Wanneer u schijven in de lade van het optisch station aanbrengt, moet u ervoor zorgen dat de bedrukte of beschreven zijde naar boven wijst.

Een schijf in het optisch station plaatsen:

1. Druk op de uitwerpknop van het optisch station.
2. Trek de lade van het optisch station naar buiten.
3. Plaats de schijf met het label naar boven in het midden van de lade van het optisch station en druk de schijf op de spil.
4. Duw de lade van het optisch station terug in het station.

## Het nooduitwerpgat gebruiken

Als de lade van het optisch station niet wordt uitgeworpen wanneer u op de uitwerpknop drukt, kunt u het nooduitwerpgat gebruiken om de lade van het optisch station uit te werpen. U kunt de lade van het optisch station als volgt met behulp van het nooduitwerpgat openen:

1. Zet de computer uit.
2. Druk met een speld of een uiteinde van een uitgevouwen paperclip in het nooduitwerpgat en blijf drukken totdat de lade van het optisch station wordt uitgeworpen.

- 
- 1 schijf

---

  - 2 spil

---

  - 3 lade van optisch station

---

  - 4 nooduitwerpgat

---

  - 5 uitwerpknop voor optisch station

---

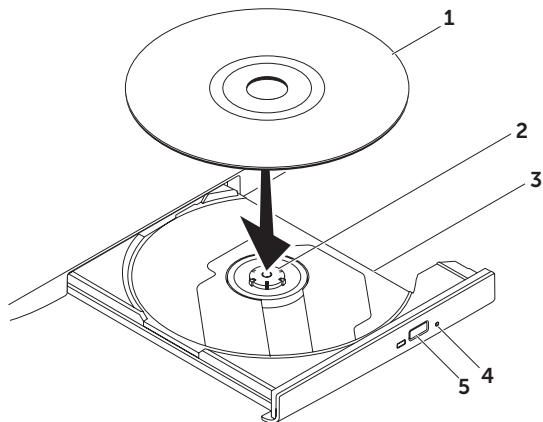

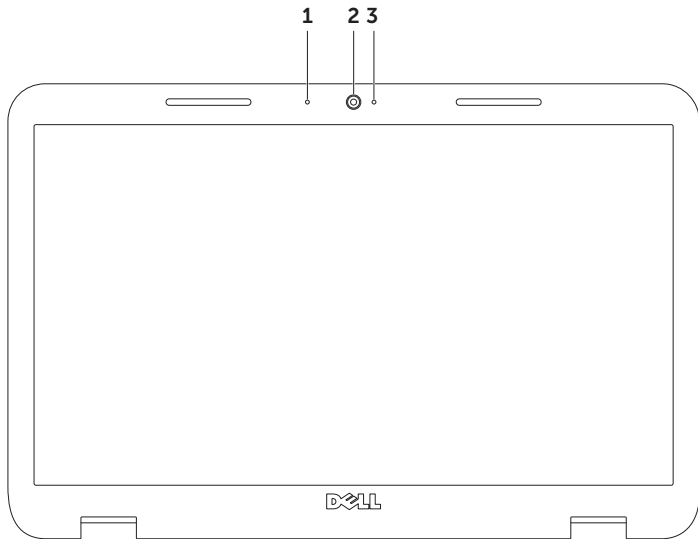

## Beeldschermfuncties



- 
- 1 Microfoon** – Biedt hoogwaardig geluid voor videovergaderingen en spraakopnamen.
  - 2 Camera** – Ingebouwde camera voor het maken van video-opnamen, videovergaderingen en chatsessies.
  - 3 Cameralampje** – Geeft aan of de camera is ingeschakeld of uitgeschakeld. Een continu wit lampje geeft camera-activiteit aan.
-

## De computerkap verwijderen en terugplaatsen (optioneel)

-  **GEVAAR:** Voordat u met een van de procedures uit dit gedeelte aanvangt, moet u de veiligheidsinstructies opvolgen die bij uw computer werden geleverd.
-  **GEVAAR:** Voordat u de computerkap verwijdert, moet u de computer uitzetten en de stekker van alle externe kabels uit de computer verwijderen, met inbegrip van de stekker van de netadapter.

U verwijdert de computerkap als volgt:

1. Zet de computer uit en sluit het beeldscherm.
2. Houd de ontgrendelingsknop van de displaybehuizing ingedrukt en schuif de behuizing dan weg.

 **OPMERKING:** U kunt aanvullende vervangbare computerkappen aanschaffen via **dell.com**.



- 1 achterzijde van de computer
- 2 computerkap
- 3 Ontgrendelingsknop displaybehuizing

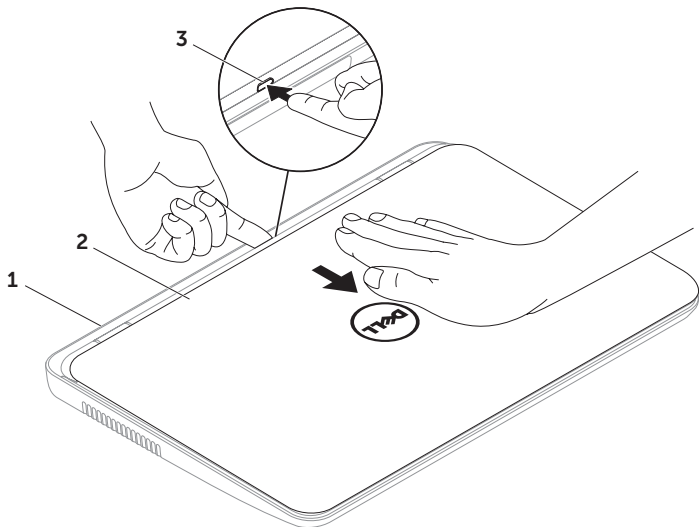

## Uw Inspiron-laptop gebruiken



U plaatst de computerkap als volgt terug:

 **OPMERKING:** Zorg ervoor dat tijdens het opnieuw aanbrengen van de bovenste kap het logo van Dell naar de achterzijde van de computer is gericht.

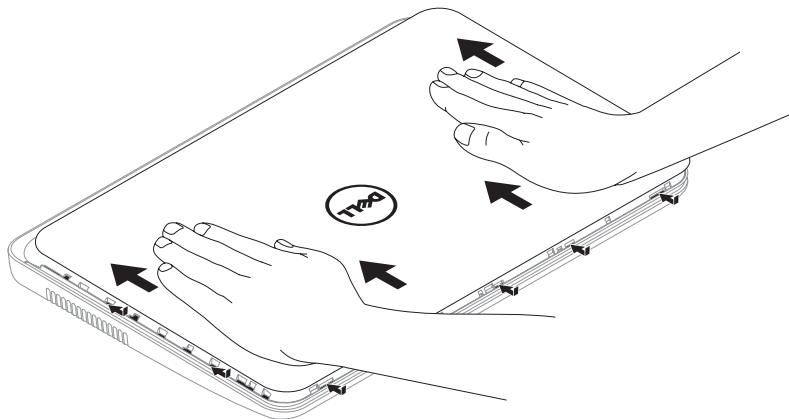
1. Breng de behuizing in lijn met de achterkant van de display.
2. Schuif de computerkap aan totdat deze op zijn plek vastklikt. Zorg ervoor dat er zich geen openingen tussen de computerkap en de kap van de achterzijde van het beeldscherm bevinden.



## De batterij verwijderen en vervangen

-  **GEVAAR:** Voordat u met een van de procedures uit dit gedeelte aanvangt, moet u de veiligheidsinstructies opvolgen die bij uw computer werden geleverd.
-  **GEVAAR:** Het gebruik van een incompatibele batterij kan de kans op brand of een explosie vergroten. Voor deze computer mag alleen gebruik worden gemaakt van een batterij die bij Dell is aangeschaft. Maak geen gebruik van batterijen die voor andere computers zijn bestemd.
-  **GEVAAR:** Voordat u de batterij verwijdert, moet u de computer uitzetten en externe kabels verwijderen (inclusief de netadapter).

De batterij verwijderen:

1. Zet de computer uit en draai deze om.
2. Schuif het batterijontgrendelingsschuijfe en het batterijvergrendelingsschuijfe in de ontgrendelde stand.
3. Schuif de batterij uit het batterijcompartiment omhoog.

De batterij terugplaatsen:

1. Schuif de batterij in het batterijcompartiment totdat deze op zijn plaats vastklikt.
2. Schuif het batterijvergrendelingsschuijfe in de vergrendelde stand.

- 1 batterijvergrendelingsschuijfje
- 2 batterij
- 3 batterijontgrendelingsschuijfje

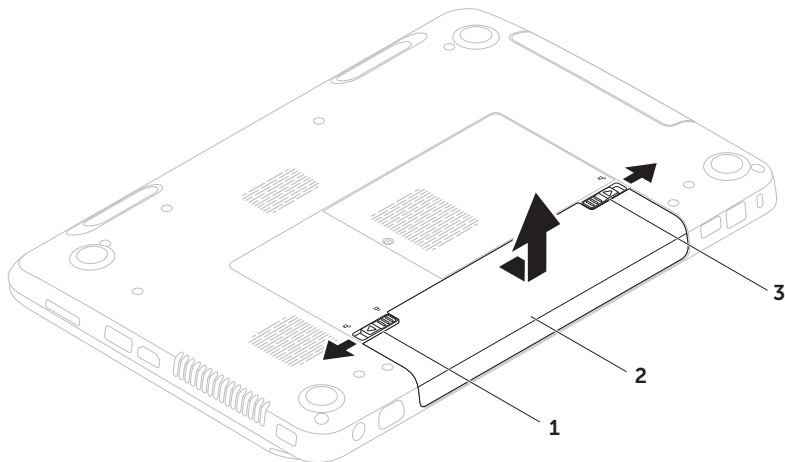

# Softwarefuncties

## Gezichtsherkenning met FastAccess

Mogelijk is de gezichtsherkenningfunctie FastAccess op uw computer geïnstalleerd. Deze functie beschermt uw Dell-computer door uw unieke gelaatstrekkken te leren. Deze informatie wordt vervolgens gebruikt om uw identiteit te verifiëren en automatisch uw aanmeldingsgegevens in te voeren, zodat u deze niet langer handmatig hoeft in te voeren (bijvoorbeeld voor aanmeldingen op een Windows-account of beveiligde websites). Klik voor meer informatie op

**Start**  → **Alle programma's** → **FastAccess**.

## Productiviteit en communicatie

U kunt uw computer gebruiken om presentaties, brochures, wenskaartjes, flyers en spreadsheets te maken. Daarnaast kunt u digitale foto's en afbeeldingen bewerken en weergeven. Raadpleeg uw bestelling voor informatie over de software die op uw computer is geïnstalleerd.

Nadat u een internetverbinding hebt gemaakt kunt u websites bezoeken, een e-mailaccount instellen, bestanden uploaden en downloaden etc.

## Entertainment en multimedia

U kunt uw computer gebruiken om video's te bekijken, computerspellen te spelen, cd's of dvd's te branden en om naar muziek en online radiostations te luisteren.

U kunt afbeeldingen en videobestanden downloaden of kopiëren vanaf draagbare apparaten zoals digitale camera's en mobiele telefoons. Optionele softwaretoepassingen bieden u de mogelijkheid om muziek- en videobestanden te creëren en organiseren die opgeslagen kunnen worden op schijf en op draagbare producten zoals MP3-spelers, of deze af te spelen en te bekijken op een aangesloten televisie, projector of thuisbioscoopstelsel.

## Dell DataSafe Online Backup

 **OPMERKING:** Dell DataSafe Online biedt alleen ondersteuning voor Windows.

 **OPMERKING:** Voor snelle upload- en downloadsnelheden wordt een breedbandverbinding aangeraden.

Dell DataSafe Online is een geautomatiseerde back-up- en hersteldienst waarmee u uw gegevens en andere belangrijke bestanden kunt beveiligen tegen catastrofes zoals diefstal, brand of natuurrampen. U kunt toegang tot deze dienst op uw computer krijgen met behulp van een account die met een wachtwoord is beveiligd.

Ga voor meer informatie naar **DellDataSafe.com**.

Automatische back-ups plannen:

1. Dubbelklik op het pictogram van Dell DataSafe Online  in het systeemvak van het bureaublad.
2. Volg de instructies op het scherm.

# Dell Stage

De Dell Stage-software die op uw computer is geïnstalleerd biedt toegang tot uw favoriete mediatoepassingen.

U kunt Dell Stage starten door te klikken op  **Start** → **Alle programma's** → **Dell Stage** → **Dell Stage**.

 **OPMERKING:** Een aantal toepassingen van Dell Stage kan eveneens worden gestart vanuit het menu **Alle programma's**.

U kunt Dell Stage als volgt aan uw voorkeuren aanpassen:

- Een snelkoppeling voor een toepassing opnieuw indelen — Selecteer een snelkoppeling en hou de muisaanwijzer hierop totdat de snelkoppeling gaat knipperen. Versleep de snelkoppeling vervolgens naar een gewenste locatie binnen Dell Stage.

- Minimaliseren — Versleep het venster van Dell Stage naar de onderkant van het scherm.
- Personaliseren — Selecteer het instellingspictogram en vervolgens de gewenste optie.

De volgende toepassingen zijn beschikbaar in Dell Stage:

 **OPMERKING:** Sommige toepassingen zijn mogelijk niet beschikbaar als gevolg van de selecties die u tijdens de bestelling van uw computer maakte.

- MUZIEK — U kunt muziekbestanden afspelen of deze doorzoeken op album, artiest of songtitel. U kunt daarnaast luisteren naar online radiostations uit alle delen van de wereld. De optionele toepassing Napster stelt u in staat om muziekbestanden te downloaden wanneer u met internet bent verbonden.
- YOUPAINT — Hiermee kunt u afbeeldingen tekenen en bewerken.



- **DOCUMENTS** — Biedt snelle toegang tot de map Documenten op uw computer.
- **PHOTO** — Hiermee kunt u uw foto's bekijken, organiseren en bewerken. U kunt diapresentaties maken of foto's verzamelen en deze uploaden naar **Facebook** of **Flickr** wanneer u met internet bent verbonden.
- **DELL WEB** — Biedt een preview van maximaal vier van uw favoriete websites. Klik op de voorbeeldweergave van de internetpagina om deze in de browser van uw computer te openen.
- **VIDEO** — Hiermee kunt u video's bekijken. De optionele toepassing CinemaNow biedt u de mogelijkheid om films en televisieprogramma's aan te schaffen of te huren wanneer u met internet bent verbonden.
- **SHORTCUTS** — Biedt snelle toegang tot programma's die u regelmatig gebruikt.
- **STICKYNOTES** — Hiermee kunt u notities of herinneringen maken. Deze notities zullen op het prikbord te zien zijn wanneer u StickyNotes de volgende keer opent. Het is daarnaast mogelijk om notities op het bureaublad op te slaan.
- **WEB TITLE** — Biedt een voorbeeldweergave van maximaal vier van uw favoriete websites. Met deze functie kunt u previews van websites toevoegen, bewerken of verwijderen. Klik op de voorbeeldweergave van de internetpagina om deze in de browser van uw computer te openen. U kunt ook meerdere Web Tiles maken via de Apps Gallery.

# Problemen oplossen

Dit gedeelte biedt informatie over het oplossen van problemen met uw computer. Als u uw probleem niet kunt oplossen met behulp van de volgende richtlijnen vindt u relevante informatie in het gedeelte "Ondersteuningshulpprogramma's gebruiken" op pagina 64. en "Contact opnemen met Dell" op pagina 85.

 **GEVAAR: Alleen vakbekwame onderhoudstechnici zijn bevoegd om de computerkap te verwijderen. Raadpleeg de *Servicehandleiding* op [support.dell.com/manuals](http://support.dell.com/manuals) voor geavanceerde service-aanwijzingen.**

## Piepcodes

Mogelijk laat uw computer tijdens het opstarten een reeks van pieptonen horen indien er sprake is van fouten of problemen. Deze reeks van pieptonen wordt een pieptooncode genoemd, en geeft een bepaald probleem aan. Noteer in een dergelijk geval de pieptooncode en neem contact met Dell op voor hulp (zie het gedeelte "Contact opnemen met Dell" op pagina 85.).

 **OPMERKING:** Zie voor informatie over het vervangen van onderdelen de *Onderhoudshandleiding* op [support.dell.com](http://support.dell.com).

Pieptooncode	Mogelijk probleem
Een	Mogelijke storing van het moederbord: BIOS ROM checksum-fout
Twee	Kan geen RAM vinden <b>OPMERKING:</b> Als u de geheugenmodule hebt geïnstalleerd of vervangen, moet u nagaan of de geheugenmodule goed vast zit.
Drie	Mogelijke storing van het moederbord: chipsetfout
Vier	RAM-lees/schrijffout
Vijf	Echttijd klokfout
Zes	Storing van de grafische kaart of chipfout
Zeven	Processorstoring
Acht	Beeldschermstoring

## Netwerkproblemen

### Draadloze verbindingen

**De verbinding met het draadloze netwerk is verbroken** — De draadloze router is offline of de draadloze functie van de computer is uitgeschakeld.

- Controleer uw draadloze router is ingeschakeld en op uw gegevensbron is aangesloten (kabelmodem of netwerkhub).
- Controleer of de draadloze functie van de computer is geactiveerd (zie het gedeelte "De draadloze functie inschakelen of uitschakelen (optioneel)" op pagina 15.
- Maak opnieuw verbinding met de draadloze router (zie het gedeelte "Een internetverbinding instellen" op pagina 20.).
- Er kan sprake zijn van storing die uw draadloze verbinding blokkeert of onderbreekt. stel de computer dichterbij de draadloze router op.

### Vaste verbindingen

#### **De vaste netwerkverbinding is verbroken** —

De netwerkkabel zit los of is beschadigd geraakt.

Controleer of de netwerkkabel is aangesloten en nergens is beschadigd.

### Problemen met de stroomvoorziening

**Als het aan/uit-lampje uit is** — De computer is uitgeschakeld, bevindt zich in de slaapstand of ontvangt geen stroom.

- Druk op de aan/uit-knop. De computer zal zijn normale werking hervatten indien deze is uitgeschakeld of zich in de slaapstand bevindt.
- Sluit de stekker van de netadapter opnieuw aan op de stroomaansluiting op de computer en sluit de netadapter opnieuw aan op het stopcontact.
- Als de stekker van de netadapter op een stekkerdoos is aangesloten, moet u controleren of de stekkerdoos op een stopcontact is aangesloten en ingeschakeld. Gebruik geen stroomonderbrekers, stekkerdozen en verlengkabels, zodat u kunt controleren of de computer correct wordt ingeschakeld.

- Controleer of het stopcontact werkt door het te testen in combinatie met een ander apparaat, zoals bijvoorbeeld een lamp.
- Controleer of de netadapter goed is aangesloten. Als de netadapter is uitgerust met een lampje, moet u nagaan of het lampje op de netadapter brandt.
- Als het probleem zich voor blijft doen, moet u contact met Dell opnemen (zie "Contact opnemen met Dell" op pagina 85.).

**Als het aan/uit-lampje aanhoudend wit is en de computer niet reageert** — Mogelijk werkt het beeldscherm niet naar behoren.

- Druk op de aan/uit-knop totdat de computer is uitgeschakeld, en zet de computer vervolgens opnieuw aan.
- Als het probleem zich voor blijft doen, moet u contact met Dell opnemen "Contact opnemen met Dell" op pagina 85.).

**Als het aan/uit-lampje wit is en knippert** — De computer bevindt zich in de stand-bymodus of het beeldscherm reageert niet.

Druk op een toets op het toetsenbord, beweeg de aangesloten muis of uw vinger op het touchpad of druk op de aan/uit-knop om de normale werking van de computer te hervatten.

- Als het beeldscherm niet reageert, moet u de aan/uit-knop ingedrukt houden totdat de computer is uitgeschakeld, en de computer vervolgens opnieuw aanzetten.
- Als het probleem zich voor blijft doen, moet u contact met Dell opnemen (zie "Contact opnemen met Dell" op pagina 85).

## Problemen oplossen

### Als u te kampen hebt met storing die de ontvangst op uw computer verhindert —

Een ongewenst signaal veroorzaakt storing door andere signalen te onderbreken of te blokkeren. Mogelijke storingsbronnen zijn:

- Het gebruik van verlengsnoeren voor de stroomkabels, het toetsenbord en de muis.
- Er zijn teveel apparaten op een stekkerdoos aangesloten.
- Er zijn verschillende stekkerdozen op hetzelfde stopcontact aangesloten.

## Problemen met het geheugen

### Als u de melding ontvangt dat er onvoldoende geheugen is —

- Bewaar al uw gegevens en sluit alle geopende bestanden en programma's die u niet gebruikt om na te gaan of het probleem daarmee is opgelost.
- Raadpleeg de softwaredocumentatie voor de minimale geheugenvereisten. Installeer indien nodig extra geheugen (raadpleeg de *Onderhoudshandleiding* op **[support.dell.com/manuals](http://support.dell.com/manuals)**).
- Breng de geheugenmodule(s) opnieuw in de aansluiting(aan) (raadpleeg de *Onderhoudshandleiding* op **[support.dell.com/manuals](http://support.dell.com/manuals)**).
- Als het probleem zich voor blijft doen, moet u contact met Dell opnemen (zie "Contact opnemen met Dell" op pagina 85).

### Als u andere geheugenproblemen ondervindt —

- Voer Dell Diagnostics uit (zie het gedeelte "Dell Diagnostics" op pagina 66.).
- Als het probleem zich voor blijft doen, moe u contact met Dell opnemen (zie "Contact opnemen met Dell" op pagina 85.).

## Vergrendelingen en softwareproblemen

**De computer start niet op** — Controleer of de kabel van de netadapter stevig op de computer en op het stopcontact is aangesloten.

### Als een programma niet meer reageert —

Beëindig het programma:

1. Druk tegelijkertijd op <Ctrl><Shift><Esc>.
2. Klik op **Toepassingen**.
3. Selecteer het programma dat niet langer reageert.
4. Klik op **Taak beëindigen**.

**Als een programma herhaaldelijk crasht** — Raadpleeg de documentatie voor de software. Indien nodig maakt u de installatie van het programma ongedaan en installeert u het opnieuw.

 **OPMERKING:** De documentatie voor softwareprogramma's biedt vaak installatie-instructies (in een handleiding of op de cd).

**Als de computer niet meer reageert of als een blauw scherm wordt weergegeven** —

 **WAARSCHUWING:** Mogelijk verliest u gegevens als u het besturingssysteem niet kunt afsluiten.

Als de computer niet reageert wanneer u een toets op het toetsenbord indrukt, de aangesloten muis beweegt of uw vinger over het touchpad beweegt, moet u de aan/uit-knop minimaal 8 tot 10 seconden ingedrukt houden totdat de computer wordt uitgeschakeld. Start de computer vervolgens opnieuw op.

## Problemen oplossen

### Als een programma is ontwikkeld voor een eerdere versie van Microsoft —

Voer de Wizard Programmacompatibiliteit uit. Dit hulpprogramma is in staat om een programma zodanig te configureren dat deze wordt uitgevoerd in een omgeving die op een eerdere Windows-versie lijkt.

De Wizard Programmacompatibiliteit voert u als volgt uit:

1. Klik op **Start**  → **Configuratieschermbord** → **Programma's** → **Programma's uitvoeren die zijn gemaakt voor eerdere versies van Windows**.
2. Klik in het welkomstschermbord op **Volgende**.
3. Volg de instructies op het scherm.

### Als u andere problemen met software ondervindt —

- Maak direct een back-up van uw bestanden.
- Gebruik een virusscanner om de vaste schijf of cd's op mogelijke infecties te controleren.
- Bewaar en sluit alle open bestanden of programma's en sluit de computer af via het menu **Start** .
- Raadpleeg de documentatie voor de software of neem contact op met de softwarefabrikant voor informatie met betrekking tot probleemoplossing:
  - Ga na of het programma compatibel is met het besturingssysteem dat op de computer is geïnstalleerd.
  - Controleer of de computer voldoet aan de minimale hardwarevereisten voor de software. Zie de softwarehandleiding voor informatie.



- Controleer of het programma op juiste wijze is geïnstalleerd en geconfigureerd.
- Controleer of er geen sprake is van een conflict tussen de stuurprogramma's en het programma.
- Verwijder indien nodig het programma en installeer het opnieuw.
- Noteer eventuele foutmeldingen die worden weergegeven om te helpen bij de probleemoplossing wanneer u contact opneemt met Dell.

# Ondersteuningshulpprogramma's gebruiken

## Dell Support Center

**Alle ondersteuning die u nodig hebt, op een handige locatie.**

Het **Dell Support Center** biedt systeemwaarschuwingen, aanbevelingen voor het verbeteren van de systeemprestatie en links naar andere tools en diagnostische diensten van Dell.

U start de toepassing met en druk op de Dell Support Center-knop  op het toetsenbord of door te klikken op **Start**  → **Alle programma's** → **Dell** → **Dell Support Center** → **Launch Dell Support Center**.

De homepage van het **Dell Support Center** geeft het modelnummer van uw computer, servicelabelnummer, de code voor express-service, garantiestatus en tips voor het verbeteren van de computerprestatie weer.

De startpagina biedt ook koppelingen naar:

**PC Checkup** — Voer diagnostische hardwaretests uit, bekijk welk programma het meeste geheugen op de harde schijf benut en hou wijzigingen bij die elke dag op uw computer worden aangebracht.

### PC Checkup Utilities

- **Drive Space Manager** — Beheer de harde schijf van uw computer op basis van een visuele weergave van de ruimte die door elk type bestand wordt benut.
- **Performance and Configuration History** — Hiermee kunt u systeemgebeurtenissen en wijzigingen bewaken. Dit hulpprogramma toont een overzicht van alle hardwarescans, tests, systeemwijzigingen, kritische gebeurtenissen en herstelpunten op de dag dat deze zich voordeden.

**Detailed System Information** — Raadpleeg gedetailleerde informatie over de configuratie van uw hardware en besturingssysteem, exemplaren van uw servicecontracten, garantieinformatie en opties voor de verlenging van uw garantie.

**Get Help** — Raadpleeg de mogelijkheden op het gebied van technische ondersteuning en klantenservice, begeleiding en training, online tools, de eigenaarshandleiding, garantievoorwaarden, FAQ's en enzovoort.

**Backup and Recovery** — Maak herstelschijven, voer de hersteltool uit en maak online back-ups van bestanden.

**System Performance Improvement Offers** — Toegang tot software- en hardwareoplossingen waarmee u de prestatie van uw computer kunt verbeteren.

Voor meer informatie over **Dell Support Center** en het downloaden en installeren van de beschikbare ondersteuningstools kunt u terecht op **DellSupportCenter.com**.

## Mijn Dell-downloads

 **OPMERKING:** Mijn Dell-downloads zijn niet overal ter wereld beschikbaar.

Bij sommige softwaretoepassingen die voor levering op uw nieuw Dell-computer werden geïnstalleerd wordt geen back-up-cd of -dvd geleverd. Deze software is beschikbaar op de website Mijn Dell-downloads. Op deze website kunt u beschikbare software downloaden om deze opnieuw te installeren of om een back-upschijf te maken.

Zo registreert u zich voor Mijn Dell-downloads:

1. Ga naar **DownloadStore.dell.com/media**.
2. Volg de aanwijzingen op het scherm om u te registreren en de software te downloaden.
3. Installeer de software opnieuw of maak een back-upschijf voor toekomstig gebruik.

## Probleemoplosser voor hardware

Als er een apparaat niet werd gedetecteerd tijdens de installatie van het besturingssysteem of wel werd gedetecteerd maar op onjuiste wijze geconfigureerd, kunt u de **Probleemoplosser voor hardware** gebruiken om het probleem op te lossen.

De Probleemoplosser voor hardware kunt u als volgt starten:

1. Klik op **Start**  → **Help en ondersteuning**.
2. Type **Probleemoplosser voor hardware** in het zoekveld en druk op <Enter> om met het zoeken te beginnen.
3. Selecteer in de zoekresultaten de optie waarvan de beschrijving het meest overeenkomt met het probleem, en volg de onderstaande stappen in het probleemoplossingsproces.

## Dell Diagnostics

Bij computerproblemen moet u de tests uitvoeren die in het gedeelte "Vergrendelingen en softwareproblemen" op pagina 61. en voer Dell Diagnostics uit voordat u contact met Dell opneemt voor technische ondersteuning.

Controleer of het apparaat dat u wilt testen in het systeemsetupprogramma wordt weergegeven en is ingeschakeld. U kunt het systeemsetupprogramma (de BIOS) openen door uw computer aan te zetten dan wel te herstarten en op <F2> te drukken zodra het logo van Dell verschijnt.

### Dell Diagnostics starten

Wanneer u Dell Diagnostics uitvoert zal de computer de Enhanced Pre-boot System Assessment (ePSA) starten. De ePSA omvat een reeks van diagnostische tests voor apparaten zoals het moederbord, toetsenbord, beeldscherm, geheugen en de vaste schijf.

1. Start of herstart de computer.
  2. Druk zodra het DELL-logo verschijnt direct op <F12>.
-  **OPMERKING:** Als u te lang wacht en het logo van het besturingssysteem verschijnt, moet u blijven wachten tot u het bureaublad van Microsoft Windows ziet. Zet de computer vervolgens uit en probeer het opnieuw.
3. Selecteer **Diagnostics** in het opstartmenu en druk op <Enter>.

Beantwoord tijdens de analyse eventuele vragen die worden gesteld.

- Als een fout wordt gedetecteerd, stopt de computer en klinkt een geluidssignaal. U stopt de analyse en start de computer opnieuw door op <n> te drukken; u gaat verder met de volgende test door op <y> te drukken; druk op <r> om het onderdeel waar een fout optrad opnieuw te testen.

- Als er tijdens de Enhanced Pre-boot System Assessment storingen zijn gedetecteerd, noteert u de foutcode(s) en neemt u contact op met Dell (zie voor meer informatie het gedeelte "Contact opnemen met Dell" op pagina 85).
- Als de Enhanced Pre-boot System Assessment is voltooid, zal het volgende bericht worden weergegeven: "Do you want to run the remaining memory tests? This will take about 30 minutes or more. Do you want to continue? (Recommended) ."  
Als u problemen met het geheugen ondervindt, drukt u op <y>. Druk anders op <n>. De volgende melding verschijnt: "Enhanced Pre-boot System Assessment Complete".  
Klik op <Exit> om de computer opnieuw op te starten.

# Het besturingssysteem herstellen

U kunt het besturingssysteem op uw computer herstellen met behulp van een van de volgende opties:

**△ WAARSCHUWINGEN:** Als u Dell Factory Image Restore of de schijf *Operating System* gebruikt om het besturingssysteem te herstellen, zullen alle gegevensbestanden op uw computer permanent worden verwijderd. Maak indien mogelijk een back-up van uw gegevens alvorens u een van deze functies gebruikt.

Optie	Gebruik
Systeemherstel	als eerste oplossing
Dell DataSafe Local Backup	wanneer Systeemherstel uw probleem niet oplost
Systeemherstelschijven	wanneer het gebruik van Systeemherstel en Dell DataSafe Local Backup geen optie is als gevolg van een storing van het besturingssysteem wanneer u de door Dell in de fabriek geïnstalleerde software op een nieuwe vaste schijf installeert
Dell Factory Image Restore	om de vaste schijf terug te zetten naar de status op het moment dat u de computer kocht
<i>Schijf Operating System</i>	om het besturingssysteem op uw computer opnieuw te installeren





**OPMERKING:** De *schijf Operating System* werd mogelijk niet bij uw computer geleverd.

## Stysteemherstel

De laatste versies van het besturingssysteem Microsoft Windows bieden een functie genaamd Stysteemherstel waarmee u de computer kunt herstellen naar een eerdere werkingstoestand (zonder invloed op de gegevensbestanden) wanneer de computer als gevolg van wijzigingen van de hardware, software of andere systeeminstellingen niet langer naar behoren functioneert. Alle wijzigingen die Stysteemherstel op uw computer maakt, kunnen volledig ongedaan worden gemaakt.

 **WAARSCHUWINGEN: Maak regelmatig een back-up van uw gegevensbestanden. Stysteemherstel doet niets aan het bewaken of herstellen van uw gegevensbestanden.**

## Stysteemherstel starten

1. Klik op **Start** .
  2. Typ in het zoekvak `Stysteemherstel` en druk op <Enter>.
-  **OPMERKING:** Mogelijk wordt het venster **Gebruikersaccountbeheer** weergegeven. Als u beheerdersrechten hebt, klikt u op **Verder**. Zo niet, dan moet u contact opnemen met de systeembeheerder voor het uitvoeren van de gewenste taak.
3. Klik op **Volgende** en volg de aanwijzingen op het scherm.

Als Stysteemherstel het probleem niet kan verhelpen, kunt u de laatste systeemherstelactie ongedaan maken.

### De laatste systeemherstelactie ongedaan maken

 **OPMERKING:** Voordat u de laatste systeemherstelactie ongedaan maakt, dient u alle geopende bestanden en programma's te sluiten. Zorg ervoor dat u geen bestanden of programma's wijzigt, opent of verwijdert tot de systeemherstelactie is voltooid.

1. Klik op **Start** .
2. Typ in het zoekvak **Systeemherstel** en druk op <Enter>.
3. Klik op **De laatste herstelbewerking ongedaan maken** en klik vervolgens op **Volgende**.

### Dell DataSafe Local Backup

 **WAARSCHUWINGEN:** Als u Dell DataSafe Local Backup gebruikt om het besturingssysteem van uw computer te herstellen zullen alle programma's of stuurprogramma's die u na ontvangst van uw computer hebt geïnstalleerd, permanent worden verwijderd.

Maak back-upschrijven van toepassingen die u op uw computer moet installeren alvorens u Dell DataSafe Local Backup gebruikt. Gebruik Dell DataSafe Local Backup alleen als Systeemherstel het probleem met het besturingssysteem niet heeft verholpen.

 **WAARSCHUWINGEN:** Hoewel Dell DataSafe Local Backup is bedoeld om de gegevensbestanden op uw computer te behouden, kunt u toch het beste back-ups van uw gegevens maken alvorens u Dell DataSafe Local Backup gebruikt.



 **OPMERKING:** Dell DataSafe Local Backup is niet overal ter wereld beschikbaar.

 **OPMERKING:** Als Dell DataSafe Local Backup niet op uw computer beschikbaar is, kunt u Dell Factory Image Restore (zie "Voordat u belt" op pagina 83.) gebruiken om het besturingssysteem te herstellen.

U kunt met Dell DataSafe Local Backup de vaste schijf van uw computer terugbrengen naar de staat waarin deze was toen u de computer kocht, terwijl toch de gegevensbestanden behouden blijven.

Met Dell DataSafe Local Backup kunt u:

- Een back-up maken van uw computer en deze terugbrengen naar een eerdere staat.
- systeemherstelschijven maken.

### Dell DataSafe Local Backup Basic

Om de door Dell geïnstalleerde software te herstellen met behoud van uw gegevensbestanden, gaat u als volgt te werk:

1. Zet de computer uit.
2. Verwijder de stekker van alle apparatuur (USB-station, printer etc.) die op de computer is aangesloten, en verwijder alle recent toegevoegde interne hardware.

 **OPMERKING:** Verwijder de stekker van de netadapter niet uit de computer.

3. Zet de computer aan.
4. Druk zodra het DELL-logo verschijnt verschillende malen op <F8> om het venster **Advanced Boot Options** te openen.

 **OPMERKING:** Als u te lang wacht en het logo van het besturingssysteem verschijnt, moet u blijven wachten tot u het bureaublad van Microsoft Windows ziet. Zet de computer vervolgens uit en probeer het opnieuw.

5. Selecteer **De computer repareren**.

6. Selecteer **Dell DataSafe Restore and Emergency Backup** in het menu **System Recovery Options** en volg de aanwijzingen op het scherm.

 **OPMERKING:** Het herstelproces kan een uur of langer in beslag nemen, afhankelijk van de hoeveelheid gegevens die hersteld moeten worden.

 **OPMERKING:** Raadpleeg voor meer informatie knowledge base-artikel 353560 op [support.dell.com](https://support.dell.com).

## Upgraden naar Dell DataSafe Local Backup Professional

 **OPMERKING:** Dell DataSafe Local Backup Professional is mogelijk al op uw computer geïnstalleerd indien u deze software bij uw laptop hebt besteld.

Dell DataSafe Local Backup Professional biedt extra functies waarmee u:

- Een back-up van uw computer kunt maken en herstellen op basis van bestandstypen;
- Back-ups van bestanden kunt maken op een lokaal opslagapparaat;
- Automatische back-ups kunt plannen.

Zo kunt u opwaarderen naar Dell DataSafe Local Backup Professional:

1. Dubbelklik op het pictogram van Dell DataSafe Local Backup  in het systeemvak van het bureaublad.
2. Klik op **UPGRADE NOW!**
3. Volg de instructies op het scherm.

# Stelsysteemherstelschijven

**△ WAARSCHUWINGEN:** Hoewel de stelsysteemherstelschijven zijn bedoeld om de gegevensbestanden op uw computer te behouden, kunt u toch het beste een back-up van uw gegevens maken alvorens de stelsysteemherstelschijven te gebruiken.

U kunt de stelsysteemherstelschijven die u met Dell DataSafe Local Backup hebt gemaakt, gebruiken om uw vaste schijf in de staat terug te brengen waarin deze verkeerde toen u de computer kocht; hierbij blijven de gegevensbestanden behouden.

Gebruik de stelsysteemherstelschijven in geval van:

- Een storing van het besturingssysteem die u ervan weerhouden om gebruik te maken van de herstelopties die op uw computer zijn geïnstalleerd.
- Fouten op de vaste schijf waardoor gegevens niet hersteld kunnen worden.

U kunt als volgt de door Dell geïnstalleerde software herstellen met behulp van de stelsysteemherstelschijf:

1. Plaats de stelsysteemherstelschijf of USB-stick en start uw computer opnieuw.
2. Druk zodra het DELL-logo verschijnt op <F12>.

**✍ OPMERKING:** Als u te lang wacht en het logo van het besturingssysteem verschijnt, moet u blijven wachten tot u het bureaublad van Microsoft Windows ziet. Zet de computer vervolgens uit en probeer het opnieuw.

3. Selecteer het correcte opstartapparaat in de lijst en druk op <Enter>.
4. Volg de instructies op het scherm.

## Dell Factory Image Restore

 **WAARSCHUWINGEN:** Als u Dell Factory Image Restore gebruikt om het besturingssysteem te herstellen, zullen alle gegevens op de vaste schijf permanent worden verwijderd, evenals alle programma's en stuurprogramma's die u na ontvangst van uw computer hebt geïnstalleerd. Maak indien mogelijk een back-up van de gegevens voordat u deze optie gebruikt. Gebruik Dell Factory Image Restore alleen als **Systeemherstel het probleem met het besturingssysteem niet heeft verholpen.**

 **OPMERKING:** Dell Factory Image Restore is in sommige landen en op sommige computers mogelijk niet aanwezig.

 **OPMERKING:** Als Dell Factory Image Restore niet op uw computer beschikbaar is, kunt u Dell DataSafe Local Backup (zie "Dell DataSafe Local Backup" op pagina 70.) gebruiken om het besturingssysteem te herstellen.

Gebruik Dell Factory Image Restore alleen als laatste mogelijkheid om het besturingssysteem te herstellen. Met behulp van deze functie kunt u de vaste schijf herstellen naar de werkingstoestand waarin deze verkeerde toen u de computer ontving. Programma's en bestanden die u hebt toegevoegd sinds u de computer in ontvangst nam, met inbegrip van gegevensbestanden, zullen permanent van de vaste schijf worden verwijderd. Onder gegevensbestanden vallen documenten, spreadsheets, e-mailberichten, digitale foto's, muziekbestanden enzovoorts. Maak indien mogelijk een back-up van de gegevens alvorens u Dell Factory Image Restore gebruikt.

### Dell Factory Image Restore uitvoeren

1. Zet de computer aan.
2. Druk zodra het DELL-logo verschijnt verschillende malen op <F8> om het venster **Advanced Boot Options** te openen.  
 **OPMERKING:** Als u te lang wacht en het logo van het besturingssysteem verschijnt, moet u blijven wachten tot u het bureaublad van Microsoft Windows ziet. Zet de computer vervolgens uit en probeer het opnieuw.
3. Selecteer **De computer repareren**. Het venster **Opties voor systeemherstel** verschijnt.
4. Selecteer een toetsenbordindeling en klik op **Volgende**.

5. Typ administrator in het veld Gebruikersnaam en klikt u op **OK**.
6. Klik op **Dell Factory Image Restore**. Hierop wordt het welkomstvenster van Dell Factory Image Restore weergegeven.  
 **OPMERKING:** Afhankelijk van de configuratie van uw computer moet u **Dell Factory Tools** selecteren en vervolgens **Dell Factory Image Restore**.
7. Klik op **Volgende**. Hierop zal het venster **Confirm Data Deletion** worden weergegeven.  
 **OPMERKING:** Als u niet verder wilt gaan met Factory Image Restore, klikt u op **Cancel**.

8. Vink het selectievakje aan om te bevestigen dat u verder wilt gaan met het herformatteren van de vaste schijf en de systeemsoftware naar de fabrieksinstellingen te herstellen, en klik vervolgens op **Next**.

Het herstelproces gaat van start en zal vijf of meer minuten in beslag nemen. Er zal een bericht verschijnen wanneer het besturingssysteem en de toepassingen die in de fabriek zijn geïnstalleerd naar de oorspronkelijke fabrieksinstellingen zijn hersteld.

9. Klik op **Voltooien** en start de computer opnieuw op.

# Help

Als er een probleem op de computer optreedt, kunt u de volgende stappen voltooien om het probleem te diagnosticeren en op te lossen:

1. Zie het gedeelte "Problemen oplossen" op pagina 56. voor informatie en procedures met betrekking tot het computerprobleem.
2. Zie het gedeelte "Dell Diagnostics" op pagina 66. voor procedures voor het uitvoeren van diagnostische tests.
3. Vul de "Diagnostische checklist" op pagina 84.
4. Maak gebruik van de uitgebreide reeks van diensten op Dell Support ([support.dell.com](http://support.dell.com)) voor hulp bij installatie en probleemoplossingsprocedures. Zie het gedeelte "Online diensten" op pagina 79. voor een uitgebreidere lijst van Dell Support online.
5. Als het probleem niet kon worden opgelost met behulp van de voorgaande stappen, raadpleegt u het gedeelte "Voordat u belt" op pagina 83.

 **OPMERKING:** Bel met de technische ondersteuning van Dell vanaf een telefoon die zich in de buurt van de computer bevindt, zodat de medewerker van de technische ondersteuning u kan helpen met het uitvoeren van de benodigde procedures.

 **OPMERKING:** De code voor express-service is mogelijk niet in alle landen beschikbaar.

Indien het geautomatiseerde telefoonsysteem u daarom vraagt, moet u de code voor express-service invoeren om het gesprek rechtstreeks naar de juiste ondersteuningsmedewerkers door te leiden. Als u niet over een code voor express-service beschikt, opent u de map **Dell Accessories** dubbelklikt u op het

pictogram van de **code voor express-service** en volgt u de aanwijzingen op het scherm.

 **OPMERKING:** Sommige van deze diensten zijn niet in alle locaties buiten de Verenigde Staten beschikbaar. Neem contact op met de lokale vertegenwoordiger van Dell voor informatie over de beschikbaarheid van deze diensten.

## Technische ondersteuning en klantenservice

De technische ondersteuning van Dell staat klaar om uw vragen over hardware van Dell te beantwoorden. De medewerkers van onze technische ondersteuning maken gebruik van diagnostische programma's op uw computer om u van snelle, accurate antwoorden te kunnen voorzien.

Raadpleeg voor informatie over het contact opnemen met de ondersteuning van Dell het gedeelte "Voordat u belt" op pagina 83. en

raadpleeg vervolgens de contactgegevens voor uw regio, of ga naar **support.dell.com**.

## DellConnect

DellConnect is een gebruiksvriendelijke tool die medewerkers van de technische ondersteuning van Dell toegang tot uw computer verschaft via een breedbandverbinding om een computerprobleem te diagnostiseren en geheel onder uw toezicht te herstellen. Ga voor meer informatie naar **dell.com/DellConnect**.



## Online diensten

Meer informatie over de producten en diensten van Dell is beschikbaar op de volgende websites:

- **dell.com**
- **dell.com/ap** (alleen landen in Azië/Stille Zuidzee-gebied)
- **dell.com/jp** (alleen Japan)
- **euro.dell.com** (alleen Europa)
- **dell.com/la** (Latijns-Amerikaanse en Caribische landen)
- **dell.ca** (alleen Canada)

Dell Support is beschikbaar via de volgende websites en e-mailadressen:

### Dell Support-websites

- **support.dell.com**
- **support.jp.dell.com** (alleen Japan)
- **support.euro.dell.com** (alleen Europa)
- **supportapj.dell.com** (alleen landen in Azië/Stille Oceaan-gebied)

### E-mailadressen van Dell Support

- **mobile\_support@us.dell.com**
- **support@us.dell.com**
- **la-techsupport@dell.com** (alleen landen in Latijns-Amerika en het Caribisch gebied)
- **apsupport@dell.com** (alleen landen in Azië/Stille Oceaan-gebied)

### E-mailadressen voor de verkoop- en marketingafdelingen van Dell

- **apmarketing@dell.com** (alleen landen in Azië/Stille Oceaan-gebied)
- **sales\_canada@dell.com** (alleen Canada)

### Anonieme File Transfer Protocol (FTP)

- **ftp.dell.com**

Meld u aan als `anonymous` en gebruik uw e-mailadres als wachtwoord.

## Geautomatiseerde bestellingsstatusdienst

U kunt de status van de door u bestelde Dell-producten raadplegen via

**support.dell.com** of bellen met de geautomatiseerde bestellingsstatusdienst. U wordt middels een opname gevraagd de informatie door te geven die nodig is om uw order en de status daarvan te vinden.

Als u een probleem hebt met uw order, zoals ontbrekende onderdelen, verkeerde onderdelen of onjuiste facturering, dient u contact met Dell op te nemen voor hulp. Houd uw factuur of pakbon bij de hand wanneer u belt.

Het telefoonnummer voor uw regio vindt u in het gedeelte "Contact opnemen met Dell" op pagina 85.

## Productinformatie Als u informatie over andere producten etc.

Over andere producten van Dell wilt raadplegen of een bestelling wilt plaatsen, kunt u terecht op de homepage van Dell: **dell.com**. Raadpleeg voor telefoonnummers voor uw regio of het telefoonnummer van een verkoopspecialist het gedeelte "Contact opnemen met Dell" op pagina 85.

## Items retourneren op basis van de garantie- of restitutievoorwaarden

Bereid alle items die worden teruggezonden (ongeacht of dit voor reparatie of voor restitutie is) als volgt voor:

 **OPMERKING:** Voordat u een product aan Dell retourneert, moet u een back-up maken van de gegevens op de vaste schijf/schijven en op alle andere opslagvoorzieningen binnen het product. Verwijder alle vertrouwelijke, eigen en persoonlijke gegevens en alle verwijderbare media, zoals cd's en mediakaar. Dell is niet verantwoordelijk voor uw vertrouwelijke, bedrijfs- of privé-gegevens, het verlies of de beschadiging van gegevens of het verlies of de beschadiging van verwijderbare media die mogelijk onderdeel vormen van uw retourzending.

1. Neem contact op met Dell om een machtigingsnummer voor het retourneren van items te verkrijgen en noteer dit op een duidelijke locatie aan de buitenzijde van de doos. Het telefoonnummer voor uw regio vindt u in het gedeelte "Contact opnemen met Dell" op pagina 85.
2. Voeg een kopie van de factuur toe en een brief waarin u de reden voor de retourzending beschrijft.
3. Sluit een exemplaar van de diagnostische checklist bij (zie het gedeelte "Diagnostische checklist" op pagina 84. Geef daarbij aan welke tests u hebt uitgevoerd en noteer eventuele foutmeldingen van Dell Diagnostics (zie het gedeelte "Dell Diagnostics" op pagina 66.)
4. Stuur alle accessoires mee die bij de geretourneerde items behoren, zoals netadapterkabels, software, handleidingen etc. als u in aanmerking voor restitutie komt.

5. Verpak de apparatuur die u terugstuurt in de oorspronkelijke of een vergelijkbare verpakking.

 **OPMERKING:** De verzendkosten zijn voor uw rekening. U bent verantwoordelijk voor het verzekeren van de geretourneerde producten en aansprakelijk voor het risico van verlies tijdens de verzending naar Dell. Pakketten die kosten ontvanger worden verzonden, worden niet geaccepteerd.

 **OPMERKING:** Als aan bovenstaande voorwaarden niet wordt voldaan, zullen de geretourneerde producten bij het magazijn van Dell worden geweigerd en aan u worden geretourneerd.

## Voordat u belt

**OPMERKING:** De code helpt het geautomatiseerde telefoonsysteem van de Dell-ondersteuning uw gesprek efficiënter door te verbinden. Het is ook mogelijk dat men naar het servicelabelnummer van uw computer vraagt.

### Uw servicelabel en code voor express-service vinden

Het servicelabelnummer en de code voor express-service voor uw computer vindt u op een label aan de onderzijde van uw computer.

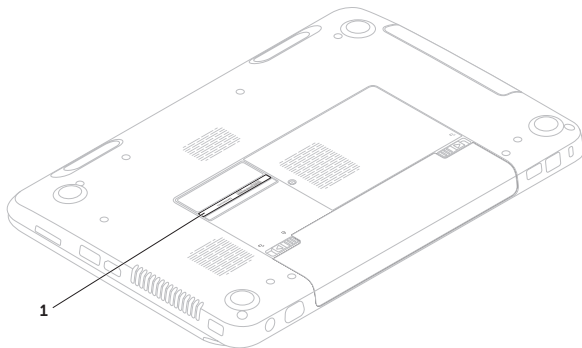

---

**1** Servicelabelnummer en code voor express-service

---

## Help

Vergeet niet om de volgende diagnostische checklist in te vullen. Zet indien mogelijk de computer aan wanneer u Dell voor ondersteuning belt en bel via een telefoon die zich in de nabijheid van de computer bevindt. Het is mogelijk dat u wordt gevraagd opdrachten in te voeren via het toetsenbord, gedetailleerde informatie door te geven tijdens bewerkingen of andere probleemoplossingsstappen te proberen die alleen bij de computer zelf mogelijk zijn. Zorg ervoor dat de computerdocumentatie bij de hand is.

## Diagnostische checklist

- Naam:
- Datum:
- Adres:
- Telefoonnummer:
- Servicenummer (Vermeld bij streepjescode aan de onderkant van de computer):
- Code voor express-service:
- Autorisatienummer voor het retourneren van materiaal (indien verstrekt door een ondersteuningsmedewerker van Dell):
- Besturingssysteem en versie:
- Apparaten:
- Uitbreidingskaarten:
- Bent u op een netwerk aangesloten? Ja / Nee  
Netwerk, versie en netwerkadapter:
- Programma's en versies:

Raadpleeg de documentatie voor het besturingssysteem om de inhoud van de opstartbestanden voor uw computer vast te stellen. Als de computer op een printer is aangesloten, dient u elk bestand af te drukken. Als dit niet het geval is, dient u de inhoud van elk bestand op te schrijven voordat u Dell belt.

- Foutbericht, piePCODE of diagnostische code:
- Beschrijving van probleem en uitgevoerde probleemoplossingsprocedures:

## Contact opnemen met Dell

Klanten in de Verenigde Staten kunnen bellen met 800-WWW-DELL (800-999-3355).



**OPMERKING:** Als u niet over een actieve internetverbinding beschikt, kunt u contactgegevens vinden op de factuur, de pakbon of in de productcatalogus van Dell.

Dell biedt verschillende online en telefonische ondersteuningsdiensten en -mogelijkheden. De beschikbaarheid van diensten varieert per land en product. Sommige diensten zijn in uw regio mogelijk niet beschikbaar.

## Help

Om contact op te nemen met Dell voor zaken op het gebied van verkoop, technische ondersteuning of klantenservice:

1. Ga naar **dell.com/ContactDell**.
2. Selecteer uw land of regio.
3. Selecteer de gewenste dienst of ondersteuningslink.
4. Selecteer voor u meest prettige methode om contact met Dell op te nemen.



# Meer informatie en bronnen vinden

## Als u het volgende wilt doen:

## Zie:

---

het besturingssysteem van uw computer opnieuw installeren

"Systeemherstelschijven" op pagina 73.

---

een diagnostisch programma voor uw computer starten

"Dell Diagnostics" op pagina 66.

---

de systeemsoftware opnieuw installeren  
meer informatie over Microsoft Windows en functies raadplegen

"Mijn Dell-downloads" op pagina 65.

**support.dell.com**

---

naar het servicelabelnummer/de code voor express-service zoeken — U hebt het servicelabelnummer nodig om uw computer te identificeren op **support.dell.com** of om contact te nemen met de technische ondersteuning

de onderzijde van uw computer  
"Ondersteuningshulpprogramma's gebruiken" op pagina 64.

---

uw computer opwaarderen met nieuwe of additionele onderdelen, zoals een nieuwe vaste schijf

de *Onderhoudshandleiding* op **support.dell.com/manuals**

een versleten of defect onderdeel opnieuw installeren



**OPMERKING:** In sommige landen kan de garantie komen te vervallen als u onderdelen van uw computer opent of vervangt. Raadpleeg de garantie- en retourneringsvoorwaarden alvorens u binnen de computer gaat werken.

## Als u het volgende wilt doen:

veiligheidstips voor uw computer vinden  
informatie raadplegen over de  
garantievoorwaarden, algemene voorwaarden  
(alleen VS), veiligheidsinstructies, naleving,  
ergonomie en de gebruiksrechtovereenkomst

stuurprogramma's, downloads en leesmij-  
bestanden zoeken toegang tot technische  
ondersteuning en productassistentie zoeken  
de bestellingsstatus voor nieuwe aankopen  
raadplegen oplossingen en antwoorden op  
veel gestelde vragen zoeken  
oplossingen en antwoorden voor veel  
gestelde vragen vinden  
informatie verkrijgen over technische  
wijzigingen van uw computer of geavanceerd  
technisch naslagmateriaal voor technici en  
ervaren gebruikers



## Zie:

de documentatie over veiligheid en  
regelgeving die bij uw computer werd  
geleverd en de homepage voor de naleving  
van de wet- en regelgeving op  
**[dell.com/regulatory\\_compliance](https://dell.com/regulatory_compliance)**

**[support.dell.com](https://support.dell.com)**

# Specificaties

Dit gedeelte biedt basisinformatie die u mogelijk nodig hebt wanneer uw computer instelt, stuurprogramma's bijwerkt of uw computer opwaardereet.

 **OPMERKING:** Het aanbod kan per regio verschillen. Zie voor meer informatie over de configuratie van uw computer het gedeelte **Detailed System Information** in het Dell Support Center. U kunt het Dell Support Center starten door te klikken op **Start**  → **Alle programma's** → **Dell** → **Dell Support Center** → **Launch Dell Support Center**.

## Computermodel

---

Dell Inspiron N5110

## Computer Information

---

Chipset	Mobile Intel 6-serie
Processortypen	Intel Core i3 Intel Core i5 Intel Core i7 Intel Pentium Dual Core

## Geheugen

---

Aansluiting voor geheugenmodule	twee voor gebruikers toegankelijke SODIMM-aansluitingen
Capaciteit geheugenmodules	1 GB, 2 GB, en 4 GB
Minimaal geheugen	2 GB
Maximaal geheugen	8 GB
Mogelijke geheugen-configuraties	2 GB, 3 GB, 4 GB, 6 GB en 8 GB

### Geheugen

---

Geheugentype 1333 MHz SODIMM  
DDR3

 **OPMERKING:** Voor aanwijzingen hoe u het geheugen opwaardeert, raadpleegt u de *Onderhoudshandleiding* op [support.dell.com/manuals](http://support.dell.com/manuals).

### Aansluitingen

---

Audio een microfooningang en een aansluiting voor een stereokoptelefoon/luidspreker

Minikaart een minikaartsleuf met volledig formaat (optioneel)  
een half formaat minikaartsleuf

HDMI-aansluiting een aansluiting met 19 pinnen

### Aansluitingen

---

Netwerkadapter een RJ45-aansluiting

USB een USB 2.0-aansluiting met 4 pinnen  
twee USB 3.0-aansluitingen met 4 pinnen

Video een 15-pins-aansluiting

eSATA een eSATA/USB-comboaansluiting met 7 pinnen/4 pinnen en PowerShare

Mediakaartlezer een 8-in-1-sleuf

## Mediakaartlezer

---

Ondersteunde kaarten	Secure Digital (SD)
	Secure Digital Extended Capacity (SDXC)
	Secure Digital High Capacity (SDHC)
	Memory Stick (MS)
	Memory Stick PRO (MS-PRO)
	MultiMedia Card (MMC)
	MultiMedia Card plus (MMC+)
	xD-Picture Card

## Toetsenbord

---

Aantal toetsen	86 (Verenigde Staten en Canada); 87 (Europa); 90 (Japan); 87 (Brazilië)
----------------	---

## Communicatie

---

Modem (optioneel)	externe V.92 56 K USB-modem
Network adapter	10/100 Ethernet LAN op moederbord
Draadloos	WLAN, WWAN (optioneel), WiMax/Wi-Fi abgn/agn, en draadloze Bluetooth-technologie (optioneel)/ WiDi (optioneel)

## Audio

---

Audiocontroller	IDT 92HD87
Luidsprekers	2 x 2 Watt
Volumeregeling	softwareprogrammamenu's en mediabedieningstoetsen

## Specificaties

### Video

---

Discreet:

Videocontroller AMD Radeon HD 6470M/  
7450M

NVIDIA GeForce GT  
525M

Videogeheugen 512 MB/1 GB DDR3

UMA:

Videocontroller Intel HD Graphics 3000

Videogeheugen tot 1,6 GB aan gedeeld  
geheugen

### Camera

---

Cameraresolutie 1.0 megapixel

Cameratype breedbeeld HD

Grafische resolutie 1280 x 720

### Beeldscherm

---

Type 15,6 inch HD  
WLED met TrueLife

Afmetingen:

Hoogte 193,54 mm

Breedte 344,23 mm

Diagonaal 396,42 mm

Maximale resolutie 1.366 x 768

Vernieuwingsfrequentie 60 Hz

Gebruikshoek 0° (gesloten)  
tot 135°

Horizontale kijkhoek 40/40

Verticale kijkhoek 15/30 (H/L)

Pixelhoogte 0,252 mm x  
0,252 mm

## Touchpad

---

X/Y-positie  
resolutie  
(grafische  
tabelmodus)

240 cpi

Formaat:

Hoogte 56 mm

Breedte 100 mm

## Batterij

---

'intelligente' lithium-ionbatterij met 6 cellen:

Hoogte 22,80 mm

Breedte 214 mm

Diepte 57,64 mm

Gewicht 0,34 kg

'intelligente' lithium-ionbatterij met 9 cellen:

Hoogte 22,80 mm

## Batterij

---

Breedte 214 mm

Diepte 78,76 mm

Gewicht 0,52 kg

Spanning 11,1 V gelijkstroom

Geschatte  
oplaadtijd 4 uur (wanneer de  
computer uit staat)

Werkduur De werkingsduur van de  
batterij is afhankelijk van  
de werkomstandigheden.

Knoopcel CR-2032

## Fysiek

---

Hoogte 30,70 mm tot 35,28 mm

Breedte 376 mm

Diepte 260,20 mm

## Specificaties

### Fysiek

---

Gewicht (inclusief batterij met 6 cellen en optisch station) configureerbaar tot minder dan 2,54 kg

### Netadapter

---

 **OPMERKING:** Gebruik alleen netadapters die bestemd zijn voor gebruik met uw computer. Lees de veiligheidsinformatie die bij uw computer werd geleverd.

Ingangsspanning 100-240 VAC  
Ingangsspanning (maximaal) 1,5 A/1,6 A/1,7 A/  
2,3 A/2,5 A  
Ingangsfrequentie 50-60 Hz  
Uitgangsstroom 65 W/90 W/130 W

### Netadapter

---

Uitgangsstroom:

65 W	3,34 A
90 W	4,62 A
130 W	6,7 A

Nominale uitgangsspanning 19,5 VDC

Temperatuurbereik:

Tijdens bedrijf	0° tot 40°C
Tijdens opslag	-40° tot 70°C



## Computeromgeving

---

Temperatuurbereik:

Tijdens bedrijf 0° tot 35°C

Tijdens opslag -40 °C tot 65 °C

Relatieve vochtigheid (maximaal):

Tijdens bedrijf 10% tot 90%  
(niet-condenserend)

Tijdens opslag 5% tot 95%  
(niet-condenserend)

Schoktolerantie (willekeurig trillingsspectrum dat een gebruikersomgeving nabootst):

Tijdens bedrijf 0,66 GRMS

Tijdens opslag 1,30 GRMS

## Computeromgeving

---

Maximale schokabsorptie (tijdens bedrijf – gemeten met Dell Diagnostics op de vaste schijf en een halve sinuspuls van 2 ms, tijdens opslag gemeten met de vaste schijf in de parkeerstand en een halve sinuspuls van 2 ms):

Tijdens bedrijf 110 G

Tijdens opslag 160 G

Maximale hoogte:

Tijdens bedrijf -15,2 tot 3.048 m

Tijdens opslag -15,2 tot 10.668 m

Lucht-contaminatieniveau G2 of lager conform ISA-S71.04-1985

# Bijlage

## Informatie over NOM de officiële Mexicaanse standaard (alleen voor Mexico)

De volgende informatie wordt geleverd bij de apparatuur die in dit document wordt beschreven, volgens de vereisten van de officiële Mexicaanse norm (NOM):

### Importeur:

Dell México S.A. de C.V.

Paseo de la Reforma 2620 – Flat 11°

Col. Lomas Altas

11950 México, D.F.

Nummer regelgevingsmodel	Spanning	Frequentie	Stroomverbruik	Uitvoer- spanning	Uitvoer- intensiteit
P17F	100 - 240 V wisselstroom	50 - 60 Hz	1,5 A/1,6 A/ 1,7 A/2,3 A/2,5 A	19,5 V gelijkstroom	3,34 A/4,62 A/ 6,7 A

Raadpleeg voor meer informatie de veiligheidsinformatie die bij uw computer werd geleverd.

Raadpleeg voor meer informatie over beste praktijken op het gebied van veiligheid de website [dell.com/regulatory\\_compliance](http://dell.com/regulatory_compliance).

# Index

## A

aansluiten

op internet **18**

aan/uit-lampje **31**

activiteitslampje harde schijf **31**

## B

back-up en herstel **53**

bronnen, meer vinden **87**

## C

cd's, afspelen en branden **52**

contact opnemen met Dell **85**

## D

DataSafe Local Backup

Basic **71**

Professional **72**

DellConnect **78**

Dell Factory Image Restore **74**

Dell Stage **54**

Dell Support Center **64**

Diagnostische checklist **84**

draadloos netwerk

verbinding maken **15**

## E

e-mailadressen

voor technische ondersteuning **79**

eSATA-aansluiting **25**

## F

fabrieksimage herstellen **74**

## G

geheugenproblemen

oplossen **60**

## H

hardwareproblemen

diagnose **66**

HDMI-aansluiting **25**

hulp verkrijgen

hulp en ondersteuning verkrijgen **77**

## I

internetverbinding **18**

Items retourneren op basis van de garantie-  
of restitutievoorzwaarden **81**

## K

klantenservice **78**

## L

luchtstroom, vrijlaten **6**

## M

meer informatie vinden **87**

## N

netwerkverbinding

herstellen **58**

nooduitwerpgat gebruiken **42**

## O

ondersteuningswebsite

wereldwijd **78**

opties voor het opnieuw herstellen van het  
systeem **68**

- optisch station
  - gebruiken **42**
  - nooduitwerpgat **42**

## P

- Probleemoplosser voor hardware **66**
- problemen met de stroomvoorziening, oplossen **58**
- problemen oplossen **56**
- producten retourneren
  - retourneren of reparatie verz **81**

## S

- servicelabelnummer
  - vinden **83**
- softwareproblemen **61**
- specificaties **89**
- stekkerdozen, gebruiken **7**
- Systeemherstel **69**

- systeemherstelschijven **73**

## V

- vast netwerk
  - netwerkkabel, aansluiten **8**

## W

- Windows Mobiliteitscentrum **40**





Gedrukt in China.

Gedrukt op gerecycled papier.

[www.dell.com](http://www.dell.com) | [support.dell.com](http://support.dell.com)



09K75PA03